

Multiscan Projector

Operating Instructions _____ **EN**

Mode d'emploi _____ **F**

Manual de instrucciones _____ **E**

VPH-D50Q
VPH-D50QM

WARNING

To prevent fire or shock hazard, do not expose the unit to rain or moisture.

To avoid electrical shock, do not open the cabinet. Refer servicing to qualified personnel only.

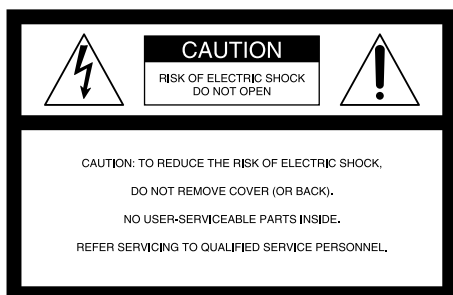

This symbol is intended to alert the user to the presence of uninsulated "dangerous voltage" within the product's enclosure that may be of sufficient magnitude to constitute a risk of electric shock to persons.



This symbol is intended to alert the user to the presence of important operating and maintenance (servicing) instructions in the literature accompanying the appliance.

For the customers in the USA

This equipment has been tested and found to comply with the limits for a Class B digital device, pursuant to Part 15 of the FCC Rules. These limits are designed to provide reasonable protection against harmful interference in a residential installation. This equipment generates, uses, and can radiate radio frequency energy and, if not installed and used in accordance with the instructions, may cause harmful interference to radio communications. However, there is no guarantee that interference will not occur in a particular installation. If this equipment does cause harmful interference to radio or television reception, which can be determined by turning the equipment off and on, the user is encouraged to try to correct the interference by one or more of the following measures:

- Reorient or relocate the receiving antenna.
- Increase the separation between the equipment and receiver.

- Connect the equipment into an outlet on a circuit different from that to which the receiver is connected.
- Consult the dealer or an experienced radio/TV technician for help.

You are cautioned that any changes or modifications not expressly approved in this manual could void your authority to operate this equipment.

For the customers in Canada

This Class B digital apparatus meets all requirements of the Canadian Interference-Causing Equipment Regulations.

For the customers in the United Kingdom

WARNING

THIS APPARATUS MUST BE EARTHED

IMPORTANT

This wires in this mains lead are coloured in accordance with the following code:

- Green-and-Yellow: Earth
- Blue: Neutral
- Brown: Live

As the colours of the wires in the mains lead of this apparatus may not correspond with the coloured markings identifying the terminals in your plug proceed as follows: The wire which is coloured green-and-yellow must be connected to the terminal in the plug which is marked by the letter E or by the safety earth symbol \perp or coloured green or green-and-yellow.

The wire which is coloured blue must be connected to the terminal which is marked with the letter N or coloured black. The wire which is coloured brown must be connected to the terminal which is marked with the letter L or coloured red.

Voor de klanten in Nederland

- Dit apparaat bevat een Li-ion batterij voor memory back-up.
- De batterij voor memory back-up van het geheugen is bevestigd op IC2016 van plaat A.
- Raadpleeg uw leverancier over de verwijdering van de batterij op het moment dat u het apparaat bij einde levensduur afdankt.
- Gooi de batterij niet weg, maar lever hem in als KCA.
- Bij dit product zijn batterijen geleverd. Wanneer deze leeg zijn, moet u ze niet weggooien maar inleveren als KCA.



The socket-outlet should be installed near the equipment and be easily accessible.

Table of Contents

Overview

Precautions	4 (EN)
Features	6 (EN)
Location and Function of Controls	7 (EN)

Projecting

Projecting	17 (EN)
Adjusting the Picture	19 (EN)
Adjusting the Size and Shift of the Picture	20 (EN)
Centering Adjustment	22 (EN)

Adjustments and settings using the menu

Using the Menu	24 (EN)
The INPUT SELECT Menu	25 (EN)
The PIC CTRL (Picture Control) Menu	26 (EN)
The INPUT SETTING Menu	28 (EN)
The SET SETTING Menu	31 (EN)
The INPUT INFO (Information) Menu	34 (EN)
The OPTION Menu	35 (EN)

Installation/connection examples

Installation Examples	36 (EN)
Installation 1 Floor Installation Using Front Projection Flat Screen	36 (EN)
Installation 2 Ceiling Installation Using Front Projection Flat Screen	37 (EN)
Connection Examples	38 (EN)
Connecting Directly to the Projector	38 (EN)
Using the Signal Interface Switcher	39 (EN)

Maintenance

Troubleshooting	40 (EN)
-----------------------	---------

Other

Specifications	41 (EN)
Index	44 (EN)

Precautions

On safety

- Check that the operating voltage of your unit is identical with the voltage of your local power supply. If voltage adaptation is required, consult with qualified Sony personnel.
- Should any liquid or solid object fall into the cabinet, unplug the unit and have it checked by qualified personnel before operating it further.
- Unplug the unit from the wall outlet or set the MAIN POWER switch to OFF if it is not to be used for several days.
- To disconnect the cord, pull it out by the plug. Never pull the cord itself.
- The wall outlet should be near the unit and easily accessible.
- The unit is not disconnected from the AC power source (mains) as long as it is connected to the wall outlet, even if the unit itself has been turned off.

On installation

- When the projector is mounted on the ceiling, the Sony PSS-70 Projector Suspension Support must be used for installation. Read the installation manual of the PSS-70 carefully, since the ceiling should be reinforced for safety.
- Allow adequate air circulation to prevent internal heat build-up. Do not place the unit on surfaces (rugs, blankets, etc.) or near materials (curtains, draperies) that may block the ventilation holes. Leave space of more than 30 cm (12 inches) between the wall and the projector. Be aware that room heat rises to the ceiling; check that the temperature near the installation location is not excessive.
- Do not install the unit in a location near heat sources such as radiators or air ducts, or in a place subject to direct sunlight, excessive dust or humidity, mechanical vibration or shock.
- To avoid moisture condensation, do not install the unit in a location where the temperature may rise rapidly.
- Fans are installed inside the projector to prevent internal heat build-up. The fans produce a humming noise when the power is switched on, which is normal. Should the noise sound abnormal, please consult qualified Sony personnel.

On illumination

- To obtain the best picture, the front of the screen should not be exposed to direct lighting or sunlight.
- Ceiling-mounted spot lighting is recommended. Use a cover over fluorescent lamps to avoid lowering the contrast ratio.
- Cover any windows that face the screen with opaque draperies.
- It is desirable to install the projector in a room where floor and walls are not of light-reflecting material. If the floor and walls are of reflecting material, it is recommended that the carpet and wall paper be changed to a dark color.

On operation

To turn on the projector after the projector has been turned off due to a brief loss of power, press the POWER ON key on the remote control, or turn off the MAIN POWER switch so that the STANDBY indicator turns off and then turn on the MAIN POWER switch.

On cleaning

- To keep the cabinet looking new, periodically clean it with a soft cloth. Stubborn stains may be removed with a cloth lightly dampened with a mild detergent solution. Never use strong solvents, such as thinner, benzene, or abrasive cleansers, since these will damage the cabinet.
- Avoid touching the lens. To remove dust on the lens, use a soft dry cloth. Do not use a damp cloth, detergent solution, or thinner.

CRT burns

When a static picture of a VCR or a computer is displayed for more than about an hour, a CRT burn may result. This means that an after-image impression of the static picture remains on the screen even after the picture has changed. If it is necessary to display the same static picture for more than an hour, we recommend that you set the CONTR (contrast) control to the lowest setting.

Also, when a picture of different size is displayed beyond a certain length of time, an after-image impression of the frame of the smaller picture may be burnt on the screen (such as displaying a 16:9 wide size picture on a 4:3 screen). To avoid this, we recommend that you use the same picture size when possible. However, if it is necessary to use a different picture size, set the CONTR (contrast) control and the BRT (brightness) control of the smaller picture to the lowest setting possible. This will minimize the risk of creating an after-image impression.

If the CRT burns, it must be replaced. In this case, refer to the warranty provided with this unit. Consult your Sony dealer or Qualified Service Personnel.

On repacking

Save the original shipping carton and packing material; they will come in handy if you ever have to ship your unit. For maximum protection, repack your unit as it was originally packed at the factory.

Features

Multiscan projector

This projector accepts and automatically detects horizontal scanning frequencies between 15 kHz and 64 kHz and vertical scanning frequencies between 38 Hz and 150 Hz.

In addition to high-resolution pictures from computers, you can also project pictures from teletext decoders, VCRs and video cameras.

High resolution and brightness

A newly developed 7-inch CRT and a hybrid Sony HACC (High-resolution Aspherical and Color Corrected) lens are incorporated in the projector to provide a sharp and bright high-quality picture with the high resolution of 1280 × 1024 pixels and the high light output of 160 lumen.

Easy operation—remote control, on-screen display

Adjustments such as input selection, picture control and centering adjustment can be remotely controlled from both the front and rear of the projector with the supplied remote control. You can also use the control as a wired remote control by connecting it to the projector with the supplied remote control cable.

Compatible with various color systems

NTSC, PAL, SECAM, NTSC^{4.43}¹⁾ or PAL-M color system can be selected automatically or manually.

Flexible setup

You can project a 60- to 250-inch picture (120-inch standard) with this projector. The projector can be set up on the floor or ceiling, for front or rear projection to suit the installation location, surrounding illumination, usage, etc.

Illuminated control panel/remote control keys

The key names on the remote control and the control panel of the projector can be illuminated for easy access in a dark place by pressing the LIGHT button.

1) NTSC^{4.43} is the color system used when playing back a video recorded on NTSC on a NTSC^{4.43} system VCR.

Location and Function of Controls

Front

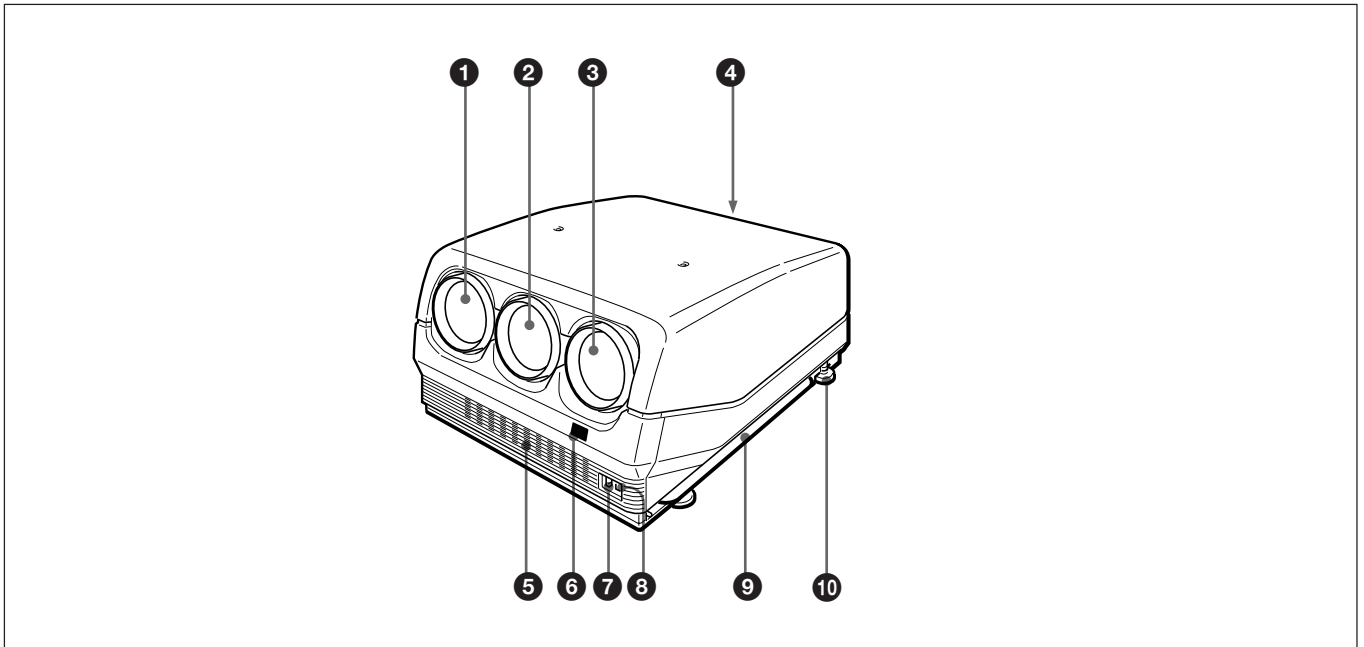

❶ Blue lens

❷ Green lens

❸ Red lens

❹ Control panel

For details, see “Control Panel” on page 9 (EN).

❺ Front ventilation hole

❻ Front remote control detector

❼ AC IN socket

❽ MAIN POWER switch

❾ Handles

Used for carrying the projector. The handles are located on the right and left sides.

❿ Adjusters

Used to keep the projector level if it is installed on an uneven surface (equipped with four adjusters).

How to use the adjusters

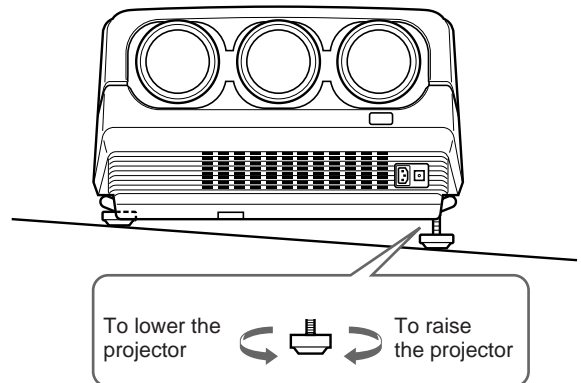

While lifting the projector, turn the adjusters to adjust the height so that the projector becomes level.

Note

Be careful not to let the projector down on your fingers.

Location and Function of Controls

Using the handles

Pull out the side handles.

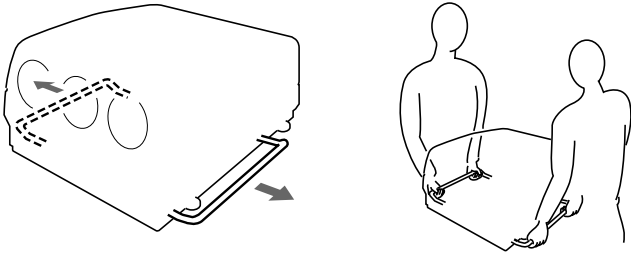

Putting away the handles

Pull the handle release lever under each handle towards you. The handle is automatically retracted.

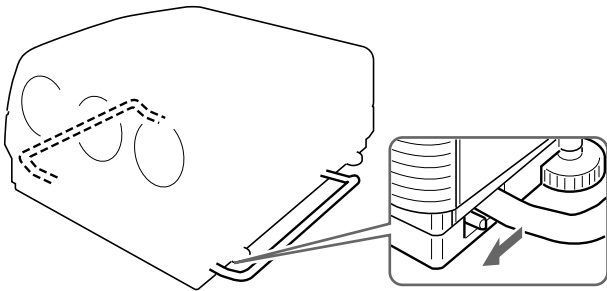

Control Panel

The keys with the same names as those on the remote control have the same functions. The functions of the keys and switches that are not on the control panel can be selected with the menu operation.

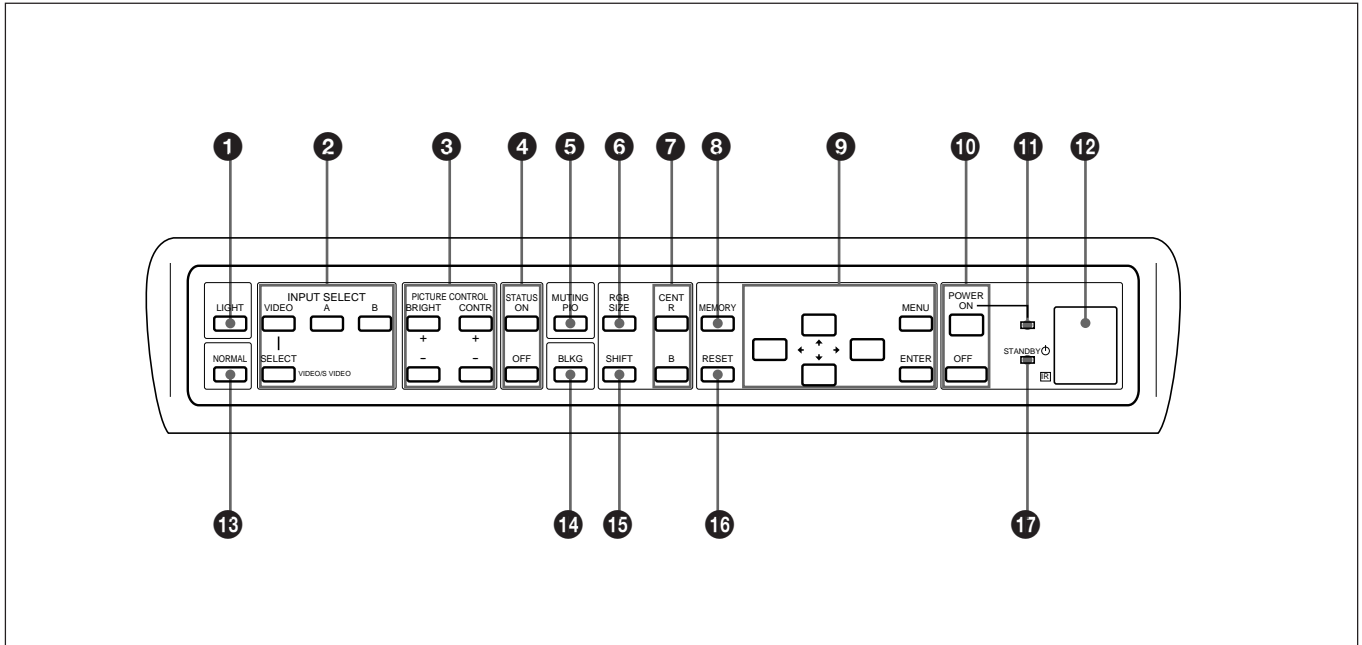

1 LIGHT key

Illuminates the key indicators on the control panel. The key indicators turn off if you press the LIGHT key again.

If you do not press any key for more than 30 seconds, the indicators also turn off automatically.

2 INPUT SELECT keys

Select the input signal.

VIDEO: The video or S video signal input from the VIDEO IN or S VIDEO IN (or Y/C IN) connectors

SELECT VIDEO/S VIDEO: Selects the signal input from the VIDEO IN or S VIDEO IN (or Y/C IN) connectors by pressing this key after pressing the VIDEO key.

A: The RGB, component or HDTV signal input from the INPUT A connectors

B: The signal input from the INPUT B section when the optional interface board other than the IFB-40 is installed

Note

To switch the input signal from the INPUT A or INPUT B to the S VIDEO IN (or Y/C IN) connectors, first press the VIDEO key, then press the SELECT VIDEO/S VIDEO key.

3 PICTURE CONTROL keys

Adjust the picture conditions: CONTR (contrast) and BRIGHT (brightness).

4 STATUS ON/OFF key

Press OFF to eliminate the on-screen display. Press ON to restore the on-screen display.

Note

The menus and warning messages appear even if the OFF key is pressed.

5 MUTING PIC key

Cuts off the picture. To restore the picture, press the key again.

Location and Function of Controls

⑥ RGB SIZE key

Enters the size adjustment mode for the input signal. Next adjust the size of the picture using the four arrow keys.

◀ : to reduce horizontal size

▶ : to expand horizontal size

⬆ : to expand vertical size

⬇ : to reduce vertical size

Press the MEMORY key ⑧ to store the adjusted value and display the adjusted picture.

⑦ CENT R/B keys

Enter the centering adjustment mode of the red and blue.

R: Press to enter the red centering adjustment mode.

B: Press to enter the blue centering adjustment mode.

Perform the centering adjustment using the four arrow keys.

⑧ MEMORY key

Stores various adjusted data into memory.

⑨ Menu operation keys

Used for various adjustment functions and for menu operations.

MENU: Displays the main menu. Press it again to turn off the menu.

Arrow keys: Adjusts the value or selects the item in the menu.

ENTER: Stores the settings in the menu.

⑩ POWER ON/OFF keys

Turn on and off the projector when the MAIN POWER switch on the projector is set to ON.

⑪ POWER ON indicator

Lights in green when the power of the projector is on.

⑫ Error code window/rear remote control detector

Indicates an error code when an operational error occurs.

⑬ NORMAL key

Erases the test pattern or cancels the various adjustment modes.

⑭ BLKG (blanking) key

Enters the blanking adjustment mode.

You can adjust the blanking with the four arrow keys.

⑮ RGB SHIFT key

Enters the shift adjustment mode for the input signal.

Next adjust the position of the picture using the four arrow keys. The picture shifts in the direction of the arrow on the pressed key.

Press the MEMORY key ⑧ to store the adjusted value and display the adjusted picture.

⑯ RESET key

Resets the adjusted levels to the factory preset or service adjusted levels.

⑰ STANDBY indicator

Lights in orange when the projector is turned on with the MAIN POWER switch.

Rear

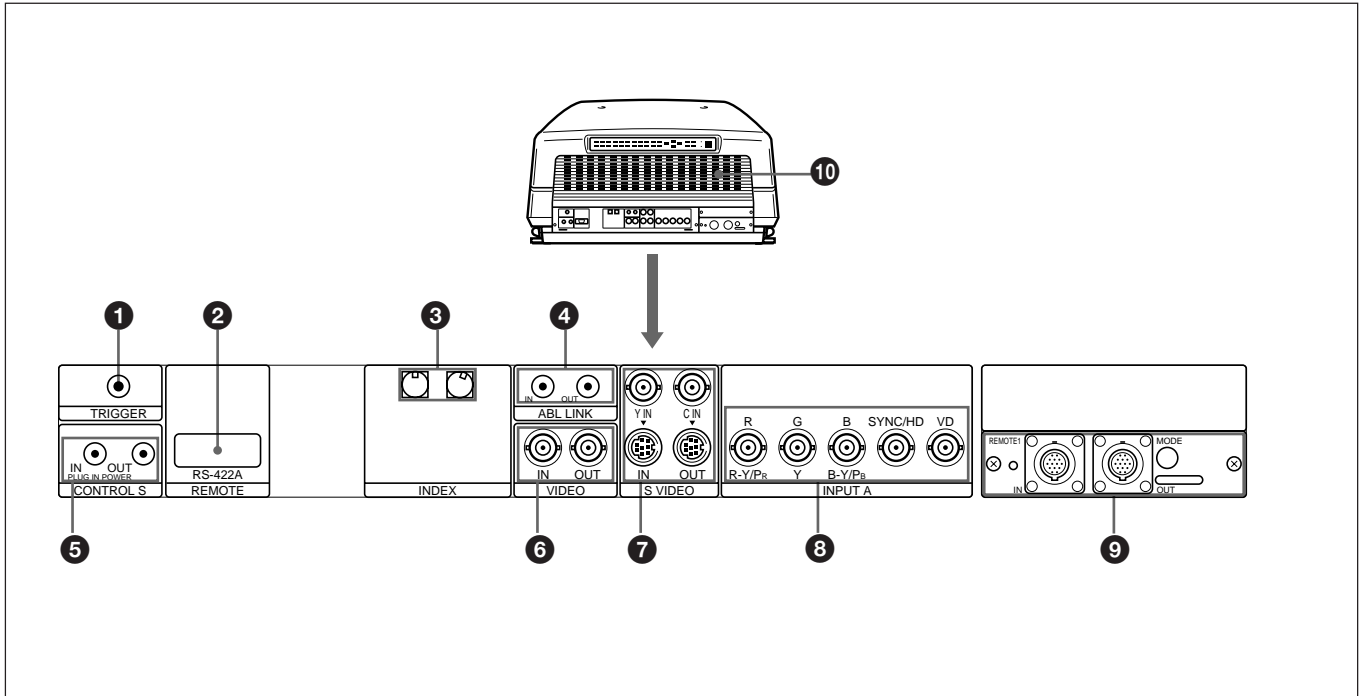

❶ TRIGGER connector (minijack)

When the projector is turned on, 5 V is output and when it is turned off, 0 V is output. However, the connector is not used as the power source since the power is not output.

❷ RS-422A REMOTE connector (D-sub 9-pin)

Used to expand the system connections using the RS-422A interface.

Before using the connector, remove the red cap.

❸ INDEX NO. switches

When multiple projectors are connected, set the index number of each projector.

To display the index number on the screen, press the NORMAL key, and the ENTER key on the remote control.

Note

If you set the index number to “00,” the projector does not operate.

❹ ABL (Automatic Brightness Limiter) LINK IN/OUT jacks (minijack)

When connecting multiple projectors, connects the ABL LINK OUT jack to the ABL LINK IN jack on another projector. You can synchronize the brightness limiting point among the projectors, allowing to make the whole screen brightness uniform.

❺ CONTROL S jacks

IN/PLUG IN POWER (5 V) jack (stereo minijack):

Connects to the CONTROL S OUT jack of other Sony equipment. Also connects to the CONTROL S OUT jack of the supplied remote control with the supplied remote control cable (stereo cable) to be used as a wired remote control. In this case, this jack supplies 5 V to the remote control as power source.

OUT jack (stereo minijack): Connects to the CONTROL S IN jack of other Sony equipment.

Note

When using this jack, the remote control detector on the projector does not function.

Location and Function of Controls

⑥ VIDEO IN/OUT connectors

VIDEO IN connector (BNC type): Connects to the composite video output of the video equipment.

VIDEO OUT connector (BNC type): Connects to the composite video input of a color monitor.

⑦ S VIDEO IN/OUT connectors

Y IN, C IN connectors (BNC type): Connects to the Y and C video outputs of the video equipment.

S VIDEO IN/OUT connectors (4-pin, mini-DIN type): Connects to the S video output or input of the video equipment.

Note

The S VIDEO IN connector is disconnected when a cable is connected to the Y/C IN connectors.

⑧ INPUT A connectors (BNC type)

R/R-Y/P_R, G/Y, B/B-Y/P_B, SYNC/HD, VD

connectors: Connect to the outputs of a computer or a video camera. According to the connected equipment, the RGB (R, G, B), component (R-Y, G, B-Y) or HDTV (P_R, Y, P_B) signal is selected.

⑨ Signal interface board attachment part (INPUT B)

The IFB-40 Signal Interface Board is installed by default. Other optional signal interface boards can be attached to this section instead of the IFB-40.

Indicator (red): Lights up when the input of the IFB-40 is selected.

REMOTE 1 IN connector (14-pin multi): When connecting two projectors, connect to the REMOTE 1 OUT connector on the IFB-40 installed to another projector.

REMOTE 1 OUT connector (14-pin multi): Connect to the REMOTE 1 IN connector on the IFB-40.

MODE selector: Turn the control switch of the MODE selector to the appropriate position according to the length of the cable connected to the REMOTE 1 OUT connector.

Cable length	up to 2 m	up to 10 m	up to 25 m	up to 50 m
Type of cable	SIC-M-1 CCQ-2BRS	SIC-M-5 CCQ-5BRS CCQ-10BRS	SIC-M-15 CCQ-25BRS SIC-M-25	SIC-M-50 CCQ-50BRS
Position	1	2	3	4

⑩ Rear ventilation hole

Remote Control

The remote control may be used as a wired or wireless remote control.

The keys with the same names as those on the control panel have the same functions.

Note

The VOLUME +/- **14**, INPUT SELECT C and D **17**, AUDIO MUTING **21** and LCD LENS CONTROL **22** keys do not function with this projector.

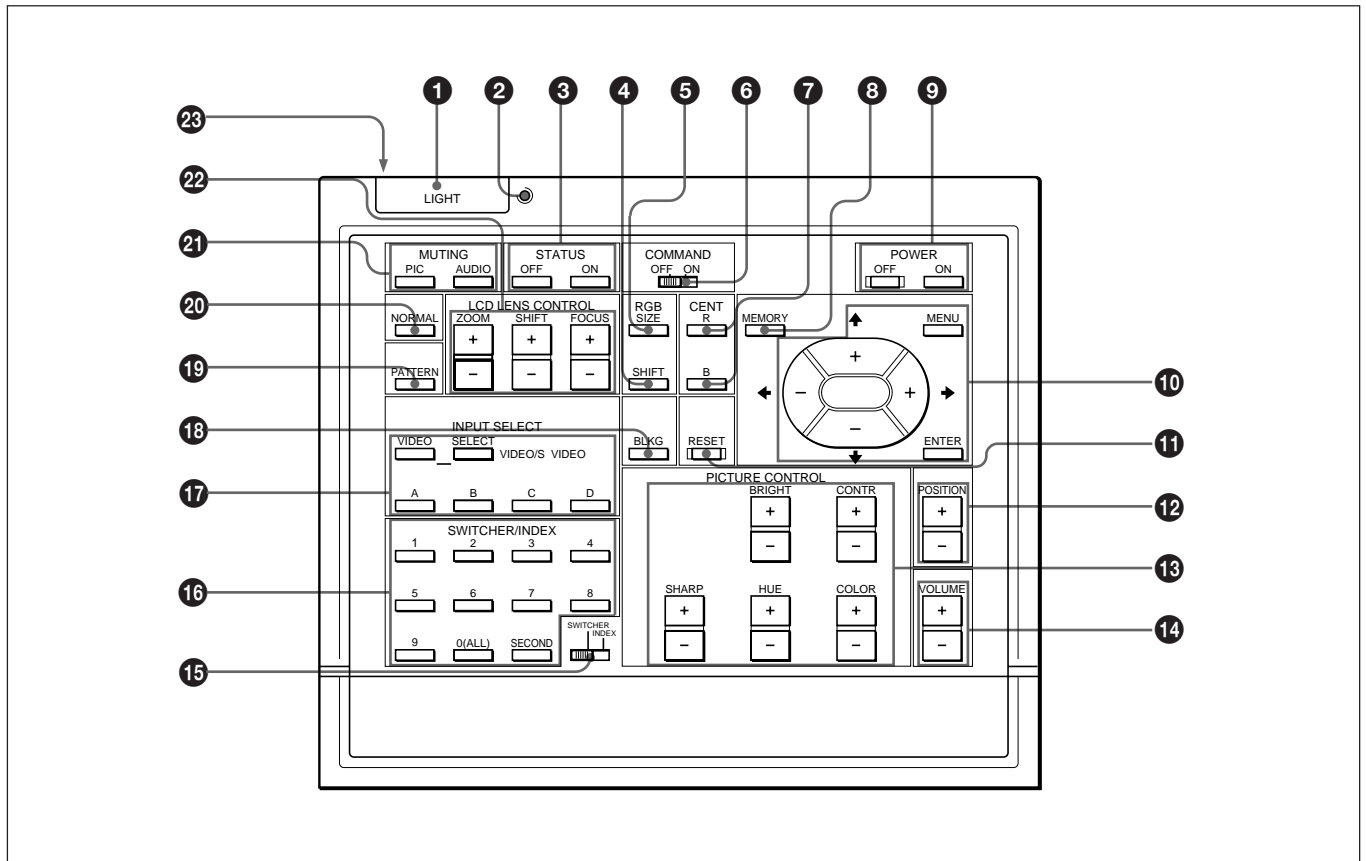

1 LIGHT button

Illuminates the key indicators when the COMMAND switch **6** is set to ON. If the COMMAND switch is set to OFF, only the COMMAND switch is illuminated. The key indicators turn off if you press the LIGHT button again.

If you do not press any key for more than 30 seconds, the indicators also turn off automatically.

When the remote control is connected to the CONTROL S IN/PLUG IN POWER jack of the projector via the remote control cable, the power is supplied to the remote control from the projector.

2 Transmission indicator

Lights each time you press a key. If it does not light, replace the batteries with new ones.

3 STATUS ON/OFF key

Press OFF to eliminate the on-screen display. Press ON to restore the on-screen display.

Note

The menus and warning messages appear even if the OFF key is pressed.

Location and Function of Controls

④ RGB SHIFT key

Enters the shift adjustment mode for the input signal. Next adjust the position of the picture using the four arrow keys. The picture shifts in the direction of the arrow on the pressed key.

Press the MEMORY key ⑧ to store the adjusted value and display the adjusted picture.

⑤ RGB SIZE key

Enters the size adjustment mode for the input signal. Next adjust the size of the picture using the four arrow keys.

← : to reduce horizontal size

→ : to expand horizontal size

↑ : to expand vertical size

↓ : to reduce vertical size

Press the MEMORY key ⑧ to store the adjusted value and display the adjusted picture.

⑥ COMMAND ON/OFF switch

No key on the remote control except the LIGHT button ① function when this switch is set to OFF. This saves battery power.

⑦ CENT R/B keys

Enter the centering adjustment mode of the red and blue.

R: Press to enter the red centering adjustment mode.

B: Press to enter the blue centering adjustment mode.

Perform the centering adjustment using the four arrow keys.

⑧ MEMORY key

Stores various adjusted data into memory.

⑨ POWER ON/OFF key

Turns on and off the projector when the MAIN POWER switch on the projector is set to ON.

⑩ Menu operation keys

Used for various adjustment functions and for menu operations.

MENU: Displays the main menu. Press it again to turn off the menu.

Arrow keys: Adjusts the value or selects the item in the menu.

ENTER: Stores the settings in the menu.

⑪ RESET key

Resets the adjusted levels to the factory preset or service preset levels.

⑫ POSITION +/- keys

Select the position to be adjusted on the screen in blanking adjustment mode.

Also, set V SHIFT to WIDE or NARROW in the RGB input signal's SHIFT adjustment mode.

⑬ PICTURE CONTROL keys

Adjust the picture conditions: CONTR (contrast), BRIGHT (brightness), COLOR, HUE and SHARP (sharpness).

⑭ VOLUME +/- keys

These keys do not function with this projector.

⑮ SWITCHER/INDEX select switch

Selects the function of the SWITCHER/INDEX keys.

Set to SWITCHER to select the input from the PC-1271/1271M Signal Interface Switcher.

Set to INDEX to assign the index number of each projector when multiple projectors are used.

⑯ SWITCHER/INDEX keys

When the SWITCHER/INDEX select switch is set to SWITCHER

When the PC-1271/1271M switcher (not supplied) is connected to the projector, press a number key (1 – 9) to select the input from the switcher. The number key 9 does not function.

To select the input from the second switcher (when the SINGLE/SECOND/OTHER switch on the switcher is set to SECOND), press a number key between 1 and 8 within two seconds after pressing the SECOND key.

When the SWITCHER/INDEX select switch is set to INDEX

When multiple projectors are connected, select the index number, which is set with the INDEX NO. switch on the rear panel, of the projector to be adjusted. Press a number key (1 – 9) to designate the index number, then press the ENTER key. When adjusting all the projectors simultaneously, press the 0 (ALL) key, then the ENTER key.

17 INPUT SELECT keys

Select the input signal.

VIDEO: The video or S video signal input from the VIDEO IN or S VIDEO IN (or Y/C IN) connectors

SELECT VIDEO/S VIDEO: Selects the signal input from the VIDEO IN or S VIDEO IN (or Y/C IN) connectors by pressing this key after pressing the VIDEO key.

A: The RGB, component or HDTV signal input from the INPUT A connectors

B: The signal input from the INPUT B section when the optional interface board other than the IFB-40 is installed

C, D: These keys do not function with this projector.

Note

To switch the input signal from the INPUT A or INPUT B to the S VIDEO IN (or Y/C IN) connectors, first press the VIDEO key, then press the SELECT VIDEO/S VIDEO key.

18 BLKG (blanking) key

Enters the blanking adjustment mode.

You can adjust the blanking with the four arrow keys.

19 PATTERN key

Displays the internal test patterns of the projector.

Each press of the key displays CROSS HAIR, HATCH (9 × 9), ME and COLOR BAR patterns, sequentially.

20 NORMAL key

Erases the test pattern or cancels the various adjustment modes.

21 MUTING keys

PIC (picture): Cuts off the picture. To restore the picture, press the key again.

AUDIO: This key does not function with this projector.

22 LCD LENS CONTROL keys

These keys do not function with this projector.

23 CONTROL S OUT jack

Connects to the CONTROL S IN/PLUG IN POWER jack on the projector for wired remote control application.

Location and Function of Controls

Battery installation

1 Push to open the lid.

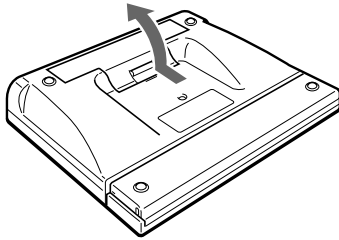

2 Install the three size AA (R6) batteries (supplied) with the correct polarity.

Be sure to install the battery from the ⊖ side.

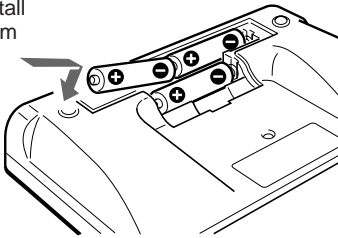

3 Replace the lid.

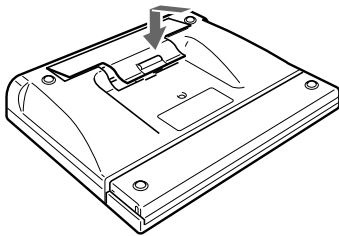

Notes on batteries

- Be careful that the battery orientation is correct when inserting batteries.
- Do not mix old battery with new one, or different types of batteries.
- If you do not intend to use the remote control for a long time, remove the batteries to avoid damage from battery leakage. If a battery has leaked, remove the batteries, wipe the battery compartment dry and replace the batteries with new ones.

Notes on wireless remote control operation

- Be sure that there is nothing to obstruct the infrared beam between the remote control and the projector.
- The operation range is limited. The shorter the distance between the remote control and the projector, the wider the angle within which the remote control can control the projector.
- The remote control detectors on the projector do not operate when the remote control is being used as a wired remote control. If you wish to use the remote control as a wireless remote control, be sure to remove the connecting cable from both the remote control and the projector.

Connecting the remote control to the projector

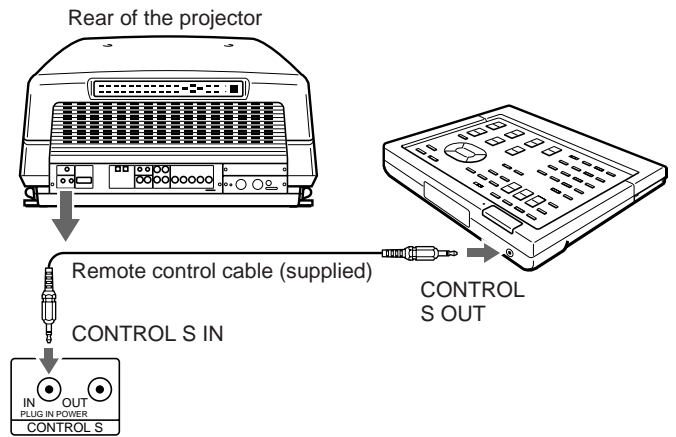

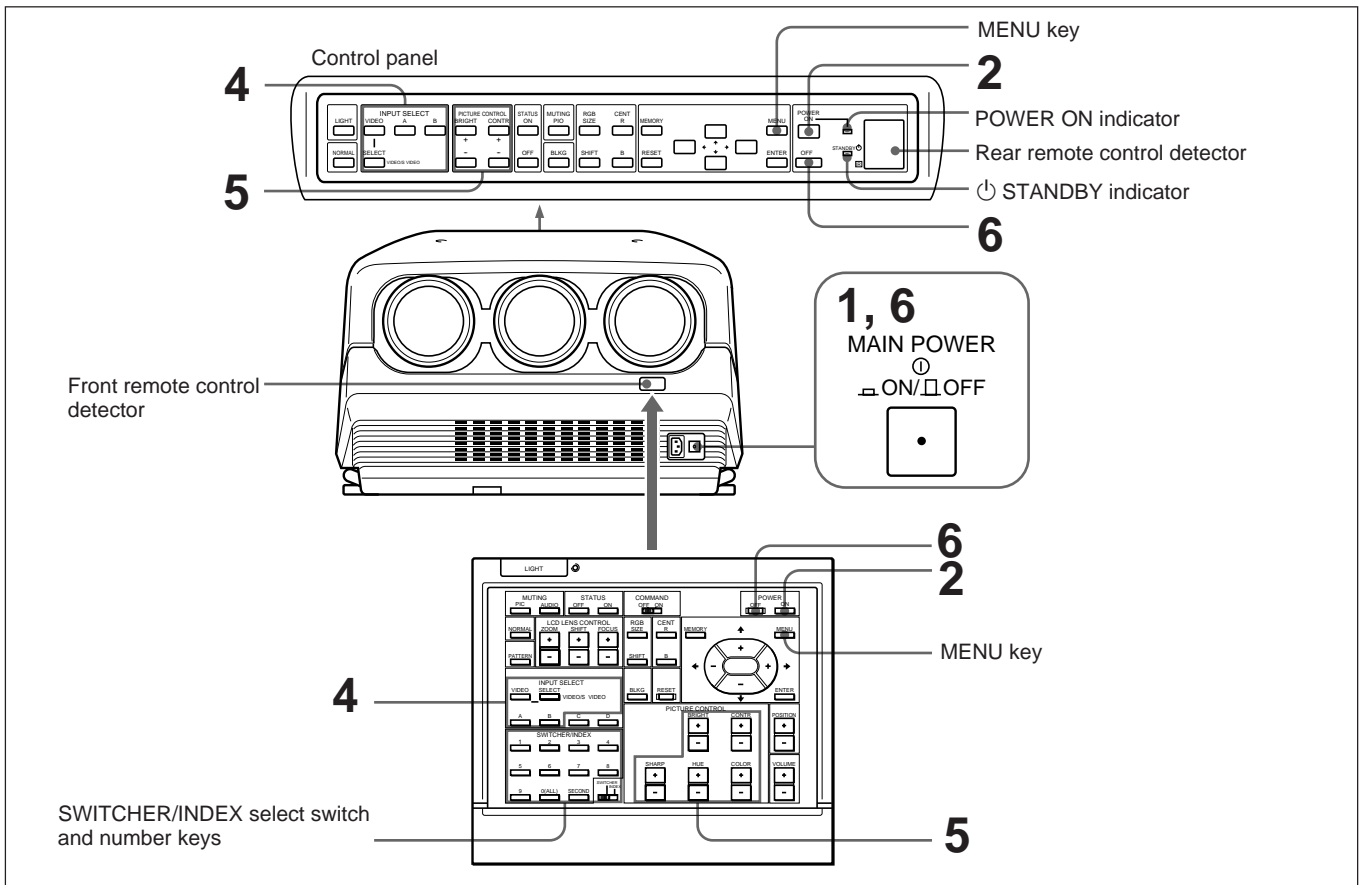

- 1** Press the MAIN POWER switch on the front of the projector.
The STANDBY indicator on the control panel lights in orange and the projector goes into the standby mode.
- 2** Press the POWER ON key on the remote control or the control panel.
The POWER ON indicator lights in green.

A white screen with the message shown below (warming up screen) appears on the screen. Make sure to allow the projector to warm up for 20 minutes after turning it on.

The message disappears temporarily in about 35 seconds, and will appear subsequently for 5 seconds every 30 seconds.

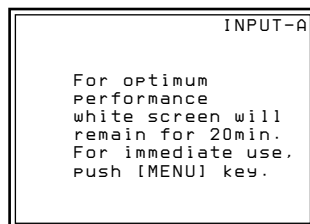

Press the MENU key to cancel the warming up screen and see the picture immediately after the projector is turned on if, for example, the adjustment has been finished and warming up is not needed.

(continued)

- 3** Turn on the power of the connected equipment.
- 4** Select the input signal to be projected by pressing the INPUT SELECT key.

VIDEO and SELECT keys: To project the signal input from the equipment connected to the VIDEO IN or S VIDEO IN (or Y/C IN) connectors. Select VIDEO or S VIDEO by pressing the VIDEO key, then the SELECT key.

A: To project the RGB, component or the HDTV signal input from the equipment connected to the INPUT A connectors.

B: To project the signal input from the equipment connected to the optional interface board other than the IFB-40 installed to the INPUT B section.

When the PC-1271/1271M Signal Interface Switcher is connected:

Set the SWITCHER/INDEX select switch on the remote control to SWITCHER and then select the input with the number keys 1 to 8. If two switchers are connected, press the SECOND key and then the number key to select the input from the second switcher.

Note

When you select the input signal connected to the INPUT A or INPUT B section, be sure to select the correct signal in the SET SETTING menu. If an incorrect signal is selected, picture may be distorted.

For details, see "The SET SETTING Menu" on page 31 (EN).

- 5** Adjust the picture.
For details, see "Adjusting the Picture" on page 19 (EN).
- 6** To turn the power off, press the POWER OFF key on the remote control or on the control panel of the projector, then set the MAIN POWER switch on the projector to OFF.

To	Press
Turn off the on-screen display	the STATUS OFF key. The menus and warning messages appear even if the OFF key is pressed. To restore the on-screen display, press the STATUS ON key.
Cut off the picture	the MUTING PIC key. To restore the picture, press the MUTING PIC key.

Adjusting the Picture

Adjust the picture for your preference. The adjustment data can be saved in the memory.

1 Adjust with the PICTURE CONTROL +/- keys.

Only the remote control is equipped with the COLOR, HUE and SHARP keys.

BRIGHT	Brightness
CONTR	Picture contrast
COLOR	Color intensity
HUE	Hue
SHARP	Sharpness

The adjustment levels are digitally displayed with a range of MIN, 1, 2, ... 99, MAX.

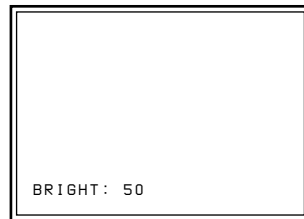

2 Press the MEMORY key to save the data.

Dynamic picture mode (only for the video or component input pictures)

You can get high quality picture contrast by setting D.PICTURE to ON in the PIC CTRL menu.

For details, see "PIC CTRL (Picture Control) menu" on page 26 (EN).

Restoring the initial data

1 Press the PICTURE CONTROL key of the item which you want to reset to the initial data.

2 Press the RESET key.

The selected item is reset to the initial data.

Notes

- The COLOR, SHARP and HUE keys do not function on the pictures input from the RGB IN connectors.
- The HUE and COLOR keys do not function if the input signal is black and white.
- The HUE key does not function with the PAL or SECAM color input source.

Adjusting the Size And Shift of the Picture

The size and shift of the input picture can be adjusted to fit the screen.

SIZE adjustment

Adjust the picture size if it does not fit the screen.

1 Press the RGB SIZE key.
(Use the RGB SIZE key even for the signal other than RGB.)

2 Adjust the picture size with the arrow keys.

↑ : The vertical size is expanded.

↓ : The vertical size is reduced.

→ : The horizontal size is expanded.

← : The horizontal size is reduced.

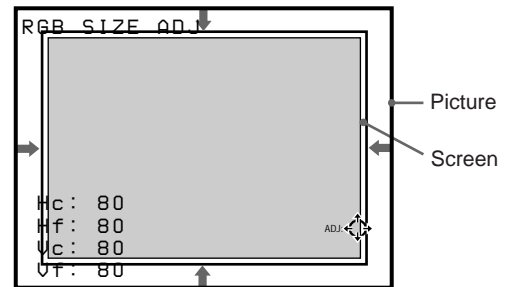

3 Press the MEMORY key to save the adjustment data.

Resetting to the initial preset size

The picture size of the video signal can be reset to the initial preset size by pressing the RESET key in RGB SIZE adjustment mode. (The picture size of signals other than the video signal cannot be reset.)

SHIFT adjustment

If the picture needs to be shifted to fit the screen, adjust the position of the picture.

1 Press the RGB SHIFT key.
(Use the RGB SHIFT key even for the signal other than RGB.)

2 Adjust the shift with the arrow keys.

↑ : The picture is shifted upward.

↓ : The picture is shifted downward.

→ : The picture is shifted rightward.

← : The picture is shifted leftward.

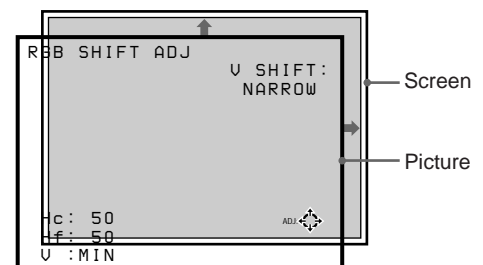

Notes

When the RGB signal is input, the adjustable range of the vertical shift (V SHIFT) can be set to WIDE or NARROW by pressing the POSITION +/- keys. When the video signal is input, V SHIFT is automatically fixed to NARROW and the adjustable range of the vertical shift will become narrower than that of the RGB signal.

- 3 Press the MEMORY key to save the adjustment data.

Resetting to the initial preset position

The position of the picture of the video signal can be reset to the initial preset position by pressing the RESET key in RGB SHIFT adjustment mode. (The position of the picture of signals other than the video signal cannot be reset.)

Blanking adjustment

If the displayed picture is larger than the screen, cut off the excess parts.

- 1 Press the BLKG key.
- 2 Press the POSITION +/- keys on the remote control to select the part to be adjusted.
 - When you press the + key, the position cycles through the following order:
TOP → BOTTOM → LEFT → RIGHT → TOP...
 - When you press the – key, the position cycles in reverse order.

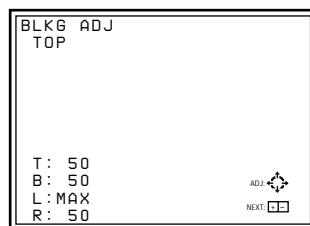

- 3 Adjust with the arrow keys.
 - Press the ↑ and ↓ keys to adjust the TOP and BOTTOM positions.
 - Press the ← and → keys to adjust the LEFT and RIGHT positions.
- 4 Press the MEMORY key to save the adjustment data.

Note

When you connect multiple video input sources to the projector, such as when using the switcher, adjust the picture size, picture shift and blanking for each input connector.

Centering Adjustment

The three colors, red, green and blue must converge for correct projection. If they do not converge, centering adjustment is necessary.

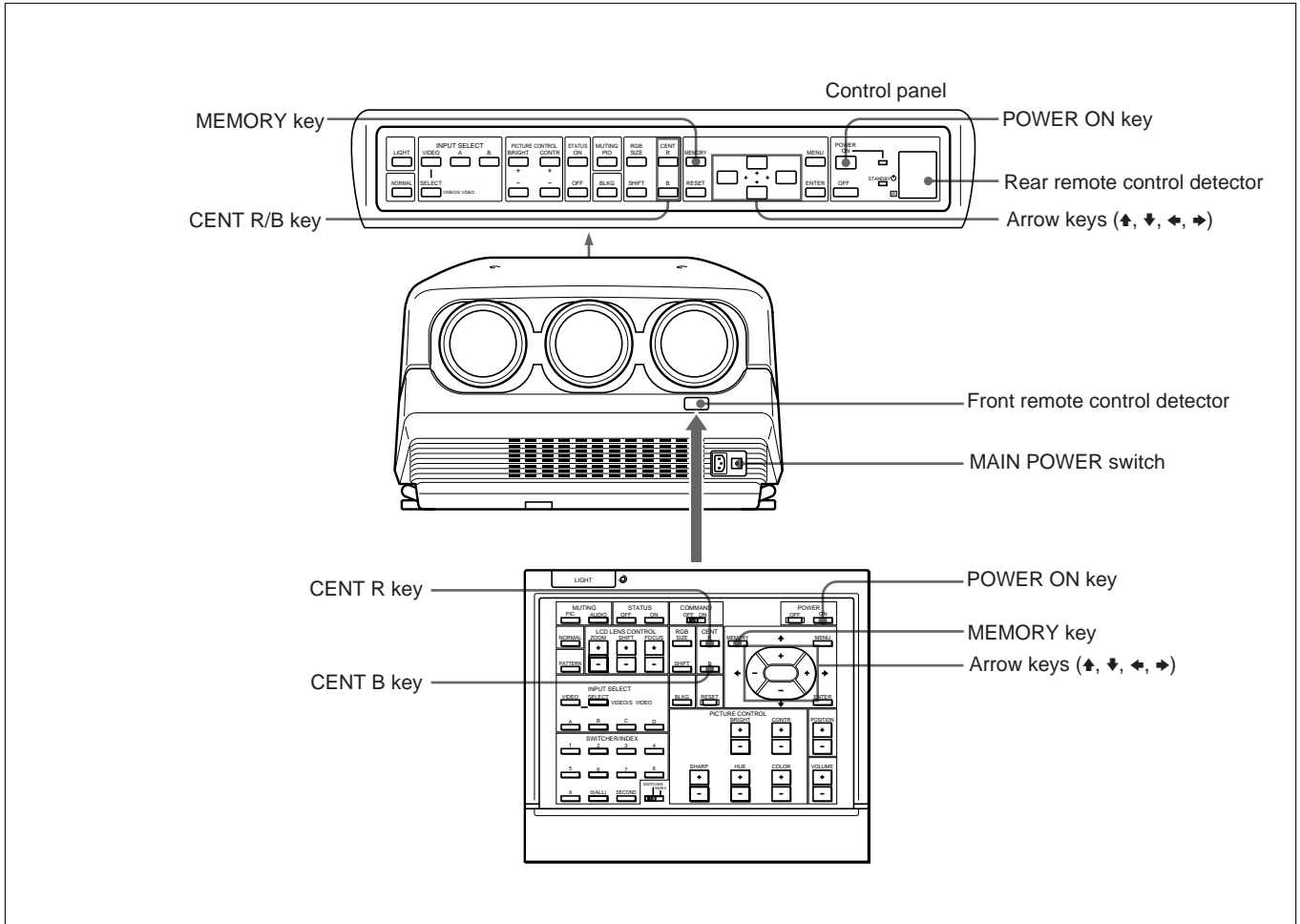

- 1** Turn the projector on by switching on the MAIN POWER switch and pressing the POWER ON key on the remote control.
- 2** Press the CENT R key.
The built-in CROSS HAIR test pattern appears and the red line will be adjustable.

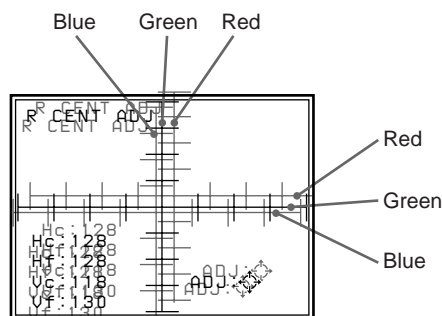

- 3** Press the arrow keys to move the red line until the red and green lines converge and become yellow.

The red line moves according to the direction of the arrow.

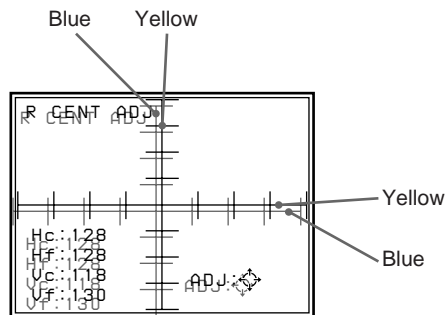

- 4** Press the CENT B key.

The blue line will be adjustable.

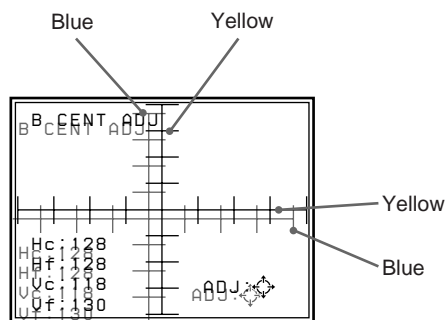

- 5** Press the arrow keys to move the blue line until the blue and yellow lines converge.

The blue line moves according to the direction of the arrow.

When all three color lines converge, the test pattern will become white.

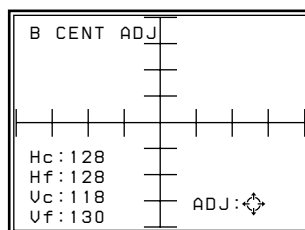

- 6** Press the MEMORY key.

The normal display is restored.

Using the Menu

The projector is equipped with an on-screen menu for making various adjustments and settings.
The language used in the menu can be changed to French, German, Italian, Spanish, Japanese or Chinese.
For details, see "LANGUAGE" on page 32 (EN).

Basic Menu Operation

- 1 Press the MENU key.
The menu display appears.
The menu presently selected is highlighted in blue.

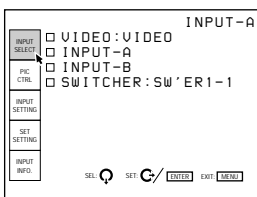

- 2 Use the ↓ or ↑ keys to select a menu, then press the → key or the ENTER key.
The selected menu appears.
The setting items that are indicated in white cannot be selected.

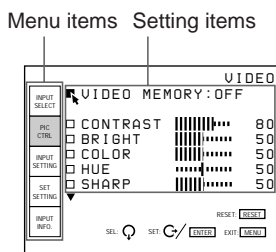

- 3 Use the ↓ or ↑ keys to select a setting item, then press the → key or the ENTER key.
The adjustment menu or the setting menu (pop-up menu) appears.

If there are two or more pages for a menu

The ▼ indication appears below the bottom item.
To go to the next page, move the cursor to the bottom item with the ↓ key, then press the ↓ key.
To go back to the previous page, move the cursor to the top item with the ↑ key, then press the ↑ key.

- 4 Make adjustment or setting on the menu.

To change the adjustment level

To increase the level, press the ↑ or → key.
To decrease the level, press the ↓ or ← key.
Then press the ENTER key to store the level. The original screen is restored.

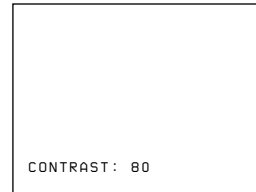

To select an item

Use the ↓ or ↑ key to select an item in a pop-up menu, then press the ← key or the ENTER key. The selected setting is stored and the pop-up menu disappears.

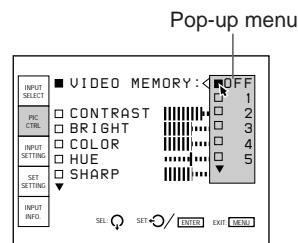

For details on setting individual items, see the relevant menu pages.

To clear the menu display

Press the MENU key.
The menu display also disappears automatically if no key is pressed for about one minute.

To reset the settings that have been adjusted

Press the RESET key. "Reset complete!" appears on the screen and the settings appearing on the screen will be reset to the factory preset or service adjusted levels.

Memory of the settings

The settings in the menus are automatically stored in the projector memory. You can also store the setting by pressing the MEMORY key.

The INPUT SELECT Menu

The INPUT SELECT menu is used for selecting the input signal.

Items that can be selected are highlighted in green. You cannot select the items indicated in white.

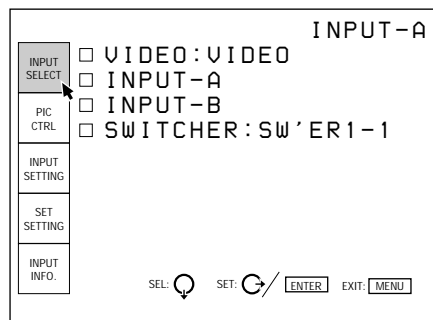

VIDEO

Selects signal input from the VIDEO IN or S VIDEO IN (or Y/C IN) connectors.

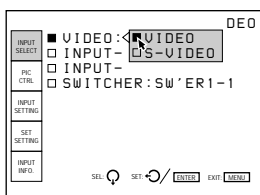

Select VIDEO or S-VIDEO in the pop-up menu.

INPUT-A

Selects signal input from the INPUT A connectors.

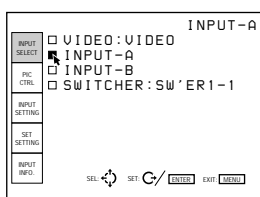

Notes

- When the PC-1271/1271M Signal Interface Switcher is connected to the INPUT A connectors using the 5BNC cables, INPUT-A cannot be selected.
- If the setting of INPUT-A in the SET SETTING menu is incorrect, the picture may be distorted.
For details, see page 31 (EN).

INPUT-B

Selects signal input from the connectors on the signal interface board (not supplied) installed to the INPUT B section.

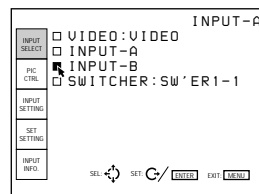

Notes

- When the PC-1271/1271M Signal Interface Switcher is connected to the projector via the IFB-40 Signal Interface Board installed to the INPUT B section, INPUT-B cannot be selected.
- If the setting of INPUT-B in the SET SETTING menu is incorrect, the picture may be distorted.
For details, see page 31 (EN).

SWITCHER

When the PC-1271/1271M Signal Interface Switcher is connected to the projector, selects signal input from the switcher.

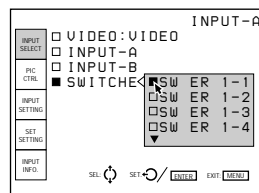

You can select SW'ER1-1 to SW'ER2-8 in the pop-up menu. They are always displayed in green even when no signal is input.

Note

SWITCHER can be selected only when the IFB-40 Signal Interface Board is installed to the INPUT B section, or when 5BNC MODE in the SET SETTING menu is set to ON.

The PIC CTRL (Picture Control) Menu

The PIC CTRL menu is used for adjusting the picture. Items that can be adjusted are highlighted in green. You cannot select the items indicated in white.

Page 1

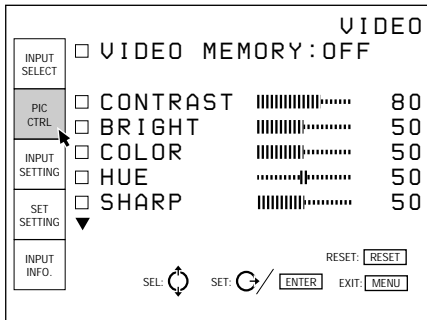

Page 2

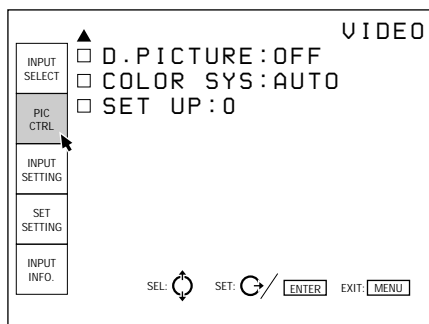

VIDEO MEMORY

Selects a memory number of the adjusted picture levels.

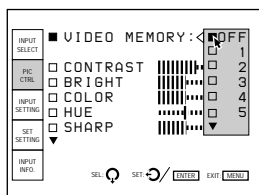

Select a number from 1 to 10 in the pop-up menu, then the picture levels that have been adjusted will be stored in the number of the projector's memory. If you want to use the data at the factory preset levels, select OFF.

The items to be stored in the VIDEO MEMORY are shown in the table of the memory architecture under "Input memory" (except for the items, "clamp position" and "registration").

CONTRAST

Adjusts the picture contrast.



The higher the setting, the greater the contrast. The lower the setting, the lower the contrast.

BRIGHT

Adjusts the picture brightness.

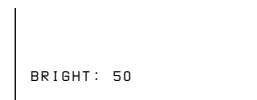

The higher the setting, the brighter the picture. The lower the setting, the darker the picture.

COLOR

Adjusts color intensity.

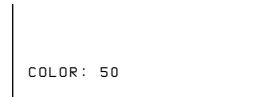

The higher the setting, the greater the intensity. The lower the setting, the lower the intensity.

HUE

Adjusts skin tones.



At high settings, the picture becomes greenish. At low settings, the picture becomes purplish.

SHARP

Adjusts the picture sharpness.



The higher the setting, the sharper the picture. The lower the setting, the softer the picture.

D. (Dynamic) PICTURE

Emphasizes the black of the composite video, S video (Y/C) or component signal.

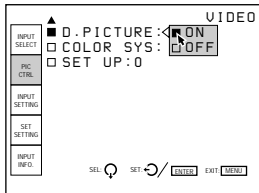

- ON:** Emphasizes the black to produce a bolder “dynamic” picture.
- OFF:** Reproduces the dark portions of the picture accurately, in accordance with the source signal.

COLOR SYS (System)

Selects the color system of the composite video or S video (Y/C) signal.

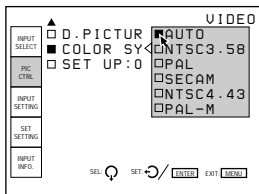

Normally, set to AUTO.
If the picture is distorted or colorless, select the color system according to the input signal.

SET UP

Changes the set up level (standard black level) to 0 IRE or 7.5 IRE according to the NTSC source signal.

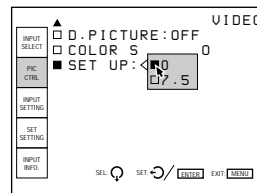

- 0 IRE:** Normally, set to this position.
- 7.5 IRE:** Set to this position when the black color is too light.

Input signals and adjustable/setting items

Items	Input signal			
	Video or S video (Y/C)	Component	HDTV	RGB
CONTRAST	Y	Y	Y	Y
BRIGHT	Y	Y	Y	Y
COLOR	Y	Y	Y	N
HUE	Y (NTSC _{3.58} / NTSC _{4.43} system only)	N	Y	N
SHARP	Y	Y	Y	N
D. PICTURE	Y	Y	N	N
COLR SYS	Y	N	N	N
SET UP	Y (NTSC _{3.58} / NTSC _{4.43} system only)	N	N	N

Y: Adjustable/can be set

N: Not adjustable/cannot be set

The INPUT SETTING Menu

The INPUT SETTING menu is used to adjust the input signal.

Items that can be adjusted are displayed in green. You cannot select the items indicated in white.

Page 1

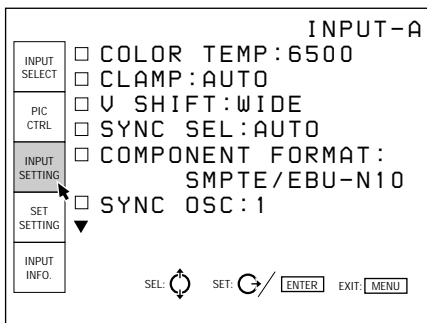

Page 2

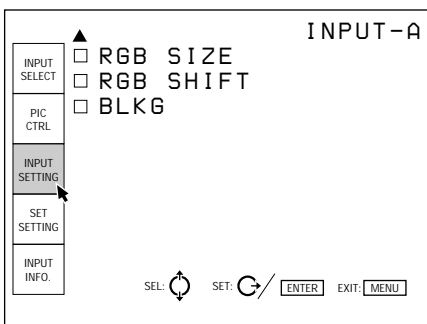

COLOR TEMP (Temperature)

Selects the appropriate color temperature according to your application and the input source signal.

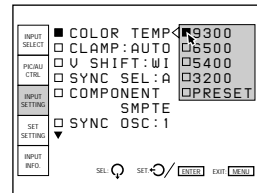

CLAMP

Corrects the luminance of the input picture.

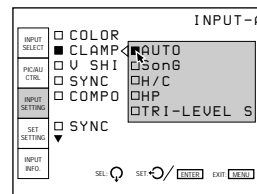

CLAMP is used as a standard for setting the black level of a picture correctly. The standard position of the clamp depends on the kind of sync signal being used. Normally, the projector CPU judges the signal and sets the position automatically. However, the CPU can misjudge the signal because of noise. If the luminance of the picture seems to be incorrect, the clamp position may need to be changed.

AUTO: Automatic setting mode. Normally set to this position.

SonG: Set to this position if the black seems too light or greenish.

H/C: Set to this position if the picture is too dark or luminance is unstable.

HP: If the luminance is still incorrect after changing to the SonG or H/C position, set to this position and perform the H-SHIFT adjustment.

TRI-LEVEL/S: Set to this position if the picture is dark when using the tri-level sync.

Note

If the luminance is still incorrect after changing the clamp setting, check the input signal and the connections.

V (vertical) SHIFT

Sets the adjustable range of the vertical shift of the input signal.

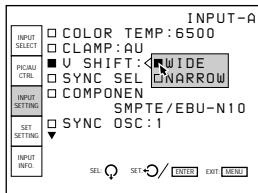

WIDE: Normally, set to this position (factory preset).

NARROW: When some signal such as a superimposed signal with unstable vertical sync. signal is input, the picture may be distorted vertically. In this case, set to this position. Adjustable range in the lower direction will become narrow.

Note

When the video, S video or component signal is input, V SHIFT is fixed to NARROW.

SYNC SEL (select)

Selects the sync signal.

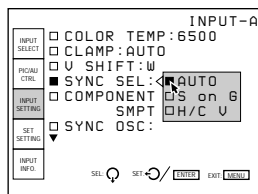

AUTO: Automatic setting mode. Normally set to this position.

S on G: Set to this position if you project the picture using the sync on G signal.

H/C V: Set to this position if you project the picture using the external sync signal.

When an HDTV signal is input

You can select the items below instead of the above items.

INT: Set to this position when using the internal sync signal.

EXT (C): Set to this position when using the external composite sync signal.

EXT (HV): Set to this position when using the external horizontal/vertical sync signal.

COMPONENT FORMAT

Selects the format of the component input signal.

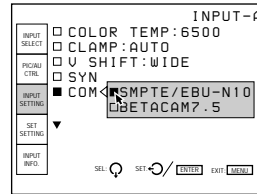

SMPTE/EBU-N10: Set to this position if the input signal is the SMPTE or EBU-N10 format component signal.

BETACAM7.5: Set to this position if the input signal is the Betacam format component signal.

SYNC OSC (oscillation)

Normally, set to 1. When synchronization is distorted according to the type of the input signal, set to 2.

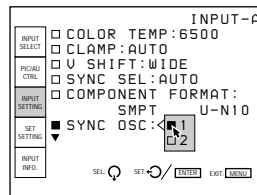

RGB SIZE

Adjusts the picture size of the input signal.

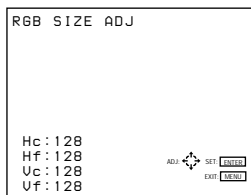

Use the ◀ or ▶ key to adjust the horizontal size.

Use the ▲ or ▼ key to adjust the vertical size.

Hc and Hf show the size adjustment levels for the horizontal direction and Vc and Vf show those for the vertical direction. The higher the setting level, the greater the picture size.

The INPUT SETTING Menu

RGB SHIFT

Adjusts the picture position of the input signal.

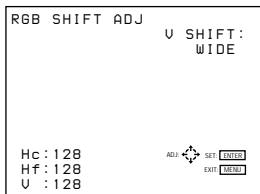

Use the ◀ or ▶ key to adjust the horizontal position.
Use the ▲ or ▼ key to adjust the vertical position.

Hc and Hf show the shift adjustment levels for the horizontal direction and V shows the level for the vertical direction.

BLKG (Blanking)

Cuts off the excess parts if the displayed picture is larger than the screen.

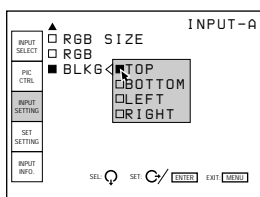

Select the part to be adjusted among TOP, BOTTOM, LEFT and RIGHT, then press the ▶ key or the ENTER key to display the blanking adjustment screen.

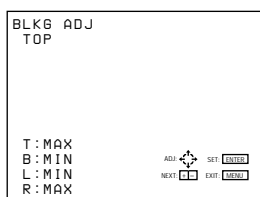

Use the ▲ or ▼ key to adjust the TOP and BOTTOM parts.
Use the ◀ or ▶ key to adjust the LEFT and RIGHT parts.

Input signals and adjustable/setting items

Items	Input signal			
	Video or S video (Y/C)	Component	HDTV	RGB
COLOR TEMP	Y	Y	Y	Y
CLAMP	N	N	Y	Y
V SHIFT	N	N	Y	Y
SYNC SEL	N	N	Y	Y
COMPONENT FORMAT	N	Y	N	N
SYNC OSC	Y	Y	Y	Y
RGB SIZE	Y	Y	Y	Y
RGB SHIFT	Y	Y	Y	Y
BLKG	Y	Y	Y	Y

Y: Adjustable/can be set

N: Not adjustable/cannot be set

The SET SETTING Menu

The SET SETTING menu is used for changing the default settings of the projector.
Items that can be adjusted are highlighted in green. You cannot select the items indicated in white.

Page 1

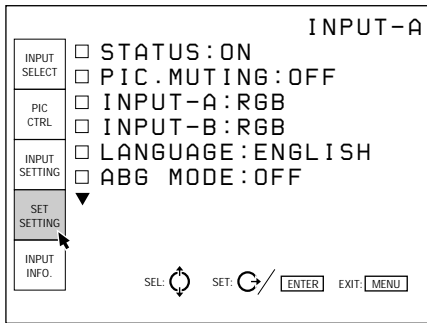

Page 2

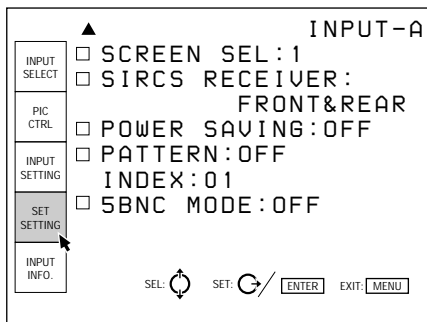

STATUS

Selects the on-screen display mode.

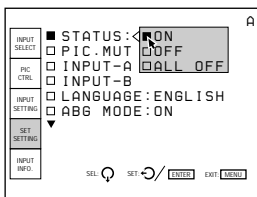

- ON:** Shows all of the on-screen displays.
- OFF:** Turns off the on-screen displays except for “NO INPUT,” “PIC MUTING,” warning messages and menu displays.
- ALL OFF:** Turns off all of the on-screen displays except for warning messages and menu displays.

PIC. (picture) MUTING

Set to ON to cut off the picture.
When set to ON, “PIC MUTING” appears on the screen.

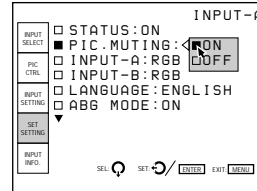

INPUT-A

Selects the signal input from the INPUT A connectors.

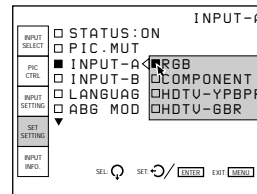

- RGB:** Inputs the RGB signal.
- COMPONENT:** Inputs the component signal.
- HDTV-YPBPR:** Inputs the HDTV (YPBPr) signal.
- HDTV-GBR:** Inputs the HDTV(GBR) signal.

INPUT B

Selects the signal input from the IFB-12 Signal Interface Board (not supplied) installed to the INPUT B section.

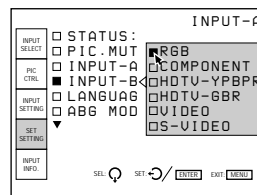

- RGB:** Inputs the RGB signal.
- COMPONENT:** Inputs the component signal.
- HDTV-YPBPR:** Inputs the HDTV (YPBPr) signal.
- HDTV-GBR:** Inputs the HDTV(GBR) signal.
- VIDEO:** Inputs the composite video signal.
- S-VIDEO:** Inputs the S video signal.

Note

When a signal interface board other than the IFB-12 is installed, the menu items cannot be selected.

The SET SETTING Menu

LANGUAGE

Selects the language used in the on-screen displays.

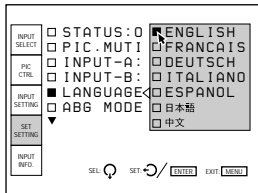

Available languages are: English, French, German, Italian, Spanish, Japanese and Chinese.

ABG (Automatic Background) MODE

Normally, set to ON (factory setting). Cutoff luminance will be set to a certain level. Set to OFF if you want to erase the horizontal luminescent line for cutoff level detection that may appear at the upper part of the picture.

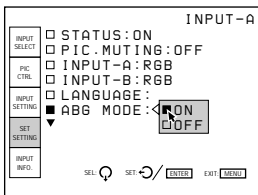

Note
When ABG MODE is set to OFF, the black level of the white balance may change.

SCREEN SEL (Select)

Selects the screen to be used.

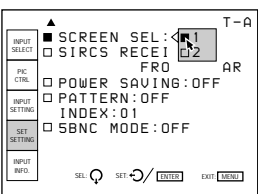

- 1: Bead screen
- 2: Mat screen

SIRCS RECEIVER

Selects the remote control detectors on the front and rear of the projector, if the wireless remote control does not operate correctly due to the influence of a fluorescent lamp, etc.

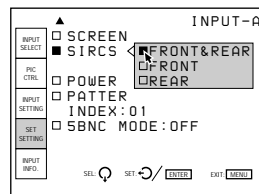

FRONT & REAR: Activates both the front and rear detectors.

FRONT: Activates the front detector only.

REAR: Activates the rear detector only.

POWER SAVING

When set to ON, the projector goes into the power saving mode if no signal is input for 10 minutes. The screen enters cutoff mode. The power saving mode is canceled when a signal is input or whenever any key is pressed.

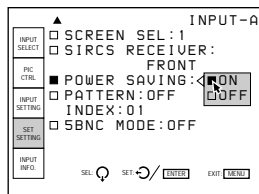

PATTERN

Selects the type of the test pattern to be displayed.

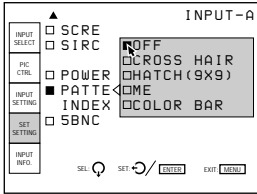

Selectable patterns are: CROSS HAIR, HATCH (9 × 9), ME and COLOR BAR.

Set to OFF when you do not want to display a test pattern.

INDEX (Index number)

Indicates the index number of the projector set with the INDEX NO. switches on the rear panel.

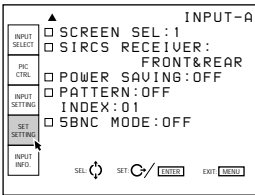

5BNC MODE

Set to ON when you connect the MONITOR OUT connector on the PC-1271/1271M Signal Interface Switcher to the INPUT A connectors with the 5BNC cables.

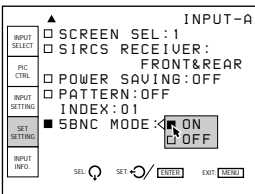

The INPUT INFO (Information) Menu

The INPUT INFO menu displays the information on the current input signal.

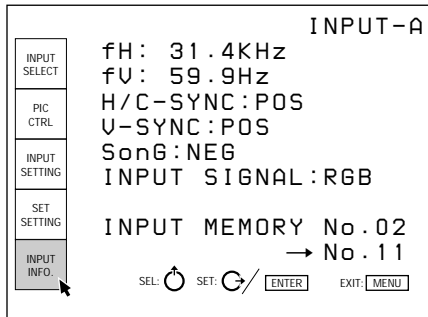

fH (Horizontal frequency)

Indicates the horizontal frequency of the input signal. This indication is not an absolute value, but is only used as a reference.

fV (Vertical frequency)

Indicates the vertical frequency of the input signal. This indication is not an absolute value, but is only used as a reference.

H/C (Horizontal/Composite)-SYNC

Indicates the polarity of the horizontal or composite sync signal. When the picture is being projected using this type of sync signal, the POS (NEG) is displayed in green. When the picture is being projected without using this type of sync signal, the POS (NEG) is displayed in white.

POS: The polarity of the sync signal is positive.

NEG: The polarity of the sync signal is negative.

---: No sync signal is input.

V (Vertical)-SYNC

Indicates the polarity of the vertical or composite sync signal.

When the picture is being projected using this type of sync signal, the POS (NEG) is displayed in green.

When the picture is being projected without using this type of sync signal, the POS (NEG) is displayed in white.

POS: The polarity of the sync signal is positive.

NEG: The polarity of the sync signal is negative.

---: No sync signal is input.

SonG (Sync on Green)

Indicates the polarity of the sync on Green. When the picture is being projected using this type of sync signal, the NEG is displayed in green. When the picture is being projected without using this type of sync signal, the NEG is displayed in white.

NEG: The polarity of the sync signal is negative.

---: No sync. signal is input.

INPUT SIGNAL

Displays the type of current input signal.

NTSC 3.58: NTSC 3.58 input signal

PAL: PAL input signal

SECAM: SECAM input signal

NTSC 4.43: NTSC 4.43 input signal

PAL-M: PAL-M input signal

B/W: Black and white input signal

Y/C: S video input signal

RGB: RGB input signal

COMPONENT: Component input signal

HDTV YPBPR: HDTV YPBPr input signal

HDTV GBR: HDTV GBR input signal

IDTV: IDTV input signal from the optional PC-1271/1271M Signal Interface Switcher via the optional IFB-3000 Interface Board installed to the PC-1271/1271M.

The OPTION Menu

INPUT MEMORY NO.

The upper number is the memory number of the data automatically loaded when the current signal is input. The lower number is the new memory number in which the adjustment data of the current input signal is stored. The existent memory number is displayed in green, and a new memory number in yellow.

By default seven basic data are preset in the following memory numbers.

Memory number	Preset signal frequencies		Type of the input signal
	fH	fV	
00	15.7 kHz	60 Hz	Video (NTSC _{3.58})
01	24.8 kHz	56 Hz	RGB
02	31.5 kHz	60 Hz	RGB
03	48.3 kHz	60 Hz	RGB
04	64.0 kHz	60 Hz	RGB
05	31.5 kHz	60 Hz	IDTV (NTSC _{3.58})
06	33.8 kHz	60 Hz	HDTV (Y/P _B /P _R)

FREQUENCY SENSITIVITY

Selects the sensitivity to the frequency deviation of the input signal, with which the INPUT MEMORY data is switched automatically. This item can be selected only for RGB input signals.

Press the **▶** key or the ENTER key on the INPUT INFO menu, and the INPUT MEM. OPTION menu appears. Press the **▶** key or the ENTER key again to show the frequency sensitivity options.

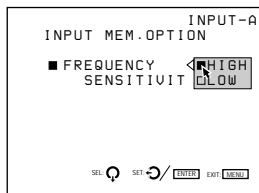

HIGH: This position is selected at the factory.

LOW: Set to this position if the input signal is unstable or flickers. This phenomenon may appear during variable speed playback by the VCR, etc.

The OPTION menu is used when installing the EXB-DS10 Extension Board to the projector.

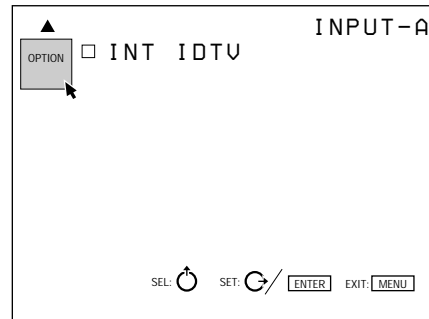

INT. (internal) IDTV

Set to ON to project the video, S video, component or RGB (15 kHz) signal at double density.



V. (vertical) APERTURE

Corrects the sharpness in the vertical direction. You can set the sharpness to the LOW, MID (middle) or HIGH level.

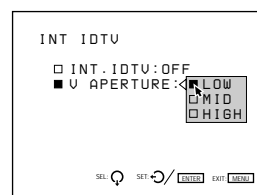

Installation Examples

Installation and the preliminary adjustments should be carried out by Qualified Sony Personnel. This projector allows you to project the picture between 60 and 250 inches.

Installation 1 Floor Installation Using Front Projection Flat Screen

Be sure that the projector is level to the floor.

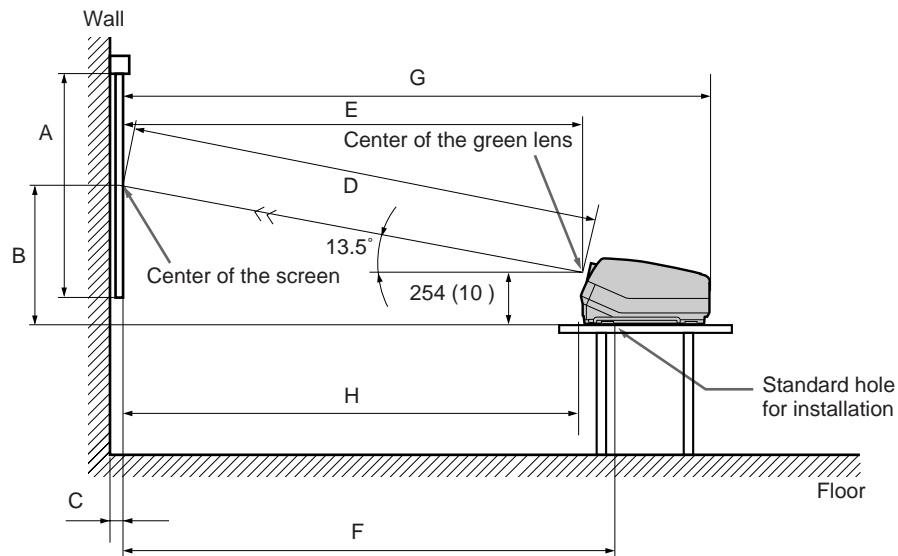

B: Difference in height between the projector's bottom surface and the center of the screen
 E: Horizontal distance between the center of the screen and the center of the green lens
 F: Horizontal distance between the center of the screen and the standard hole for installation

Tolerances
 B: $\pm 5\%$
 Other measurements: 0% to +5%

The distances in gray are the factory preset settings. Unit:mm (inches)

Screen size (inches)	60	70	80	90	100	120	150	180	200	250
A (Vsize)	914 (36)	1067 (42)	1219 (48)	1372 (54)	1524 (60)	1829 (72)	2286 (90)	2743 (108)	3048 (120)	3810 (150)
B (Hcent)	710 (28)	777 (30 ⁵ / ₈)	845 (33 ³ / ₈)	912 (36)	980 (38 ⁵ / ₈)	1114 (43 ⁷ / ₈)	1320 (52)	1526 (60 ¹ / ₈)	1662 (65 ¹ / ₂)	2005 (79)
C (Width)				28 ^{a)} (1 ¹ / ₈)	32 ^{b)} (1 ⁵ / ₁₆)	32 ^{c)} (1 ⁵ / ₁₆)				
D (TD)	1956 (77 ¹ / ₈)	2240 (88 ¹ / ₄)	2529 (99 ⁵ / ₈)	2816 (111)	3102 (122 ¹ / ₄)	3673 (144 ⁵ / ₈)	4551 (179 ¹ / ₄)	5425 (213 ⁵ / ₈)	6012 (236 ³ / ₄)	7466 (294)
E (Xlens)	1902 (74 ⁷ / ₈)	2179 (85 ⁷ / ₈)	2459 (96 ⁷ / ₈)	2738 (107 ⁷ / ₈)	3016 (118 ⁷ / ₈)	3571 (140 ⁵ / ₈)	4424 (174 ¹ / ₄)	5274 (207 ⁵ / ₈)	5844 (230 ¹ / ₈)	7257 (285 ³ / ₄)
F (Lhole)	2033 (80 ¹ / ₁₆)	2310 (91)	2591 (102)	2869 (113)	3148 (124)	3703 (145 ⁷ / ₈)	4556 (179 ³ / ₈)	5405 (212 ⁷ / ₈)	5976 (235 ³ / ₈)	7389 (291)
G (Lmax)	2535 (99 ⁷ / ₈)	2812 (110 ³ / ₄)	3092 (121 ³ / ₄)	3371 (132 ³ / ₄)	3649 (143 ³ / ₄)	4204 (165 ⁵ / ₈)	5057 (199 ¹ / ₈)	5907 (232 ⁵ / ₈)	6477 (255 ¹ / ₈)	7890 (310 ³ / ₄)
H (Lfront)	1864 (73 ¹ / ₂)	2141 (84 ³ / ₈)	2421 (95 ³ / ₈)	2700 (106 ³ / ₈)	2978 (117 ³ / ₈)	3533 (139 ¹ / ₈)	4386 (172 ³ / ₄)	5236 (206 ¹ / ₄)	5806 (228 ⁵ / ₈)	7219 (284 ¹ / ₄)

- a) Sony VPS-80FH and VPS-100FH
- b) Sony VPS-100FM
- c) Sony VPS-120FH and VPS-120FM

Installation 2 Ceiling Installation Using Front Projection Flat Screen

Use the PSS-70 projector suspension support (not supplied).

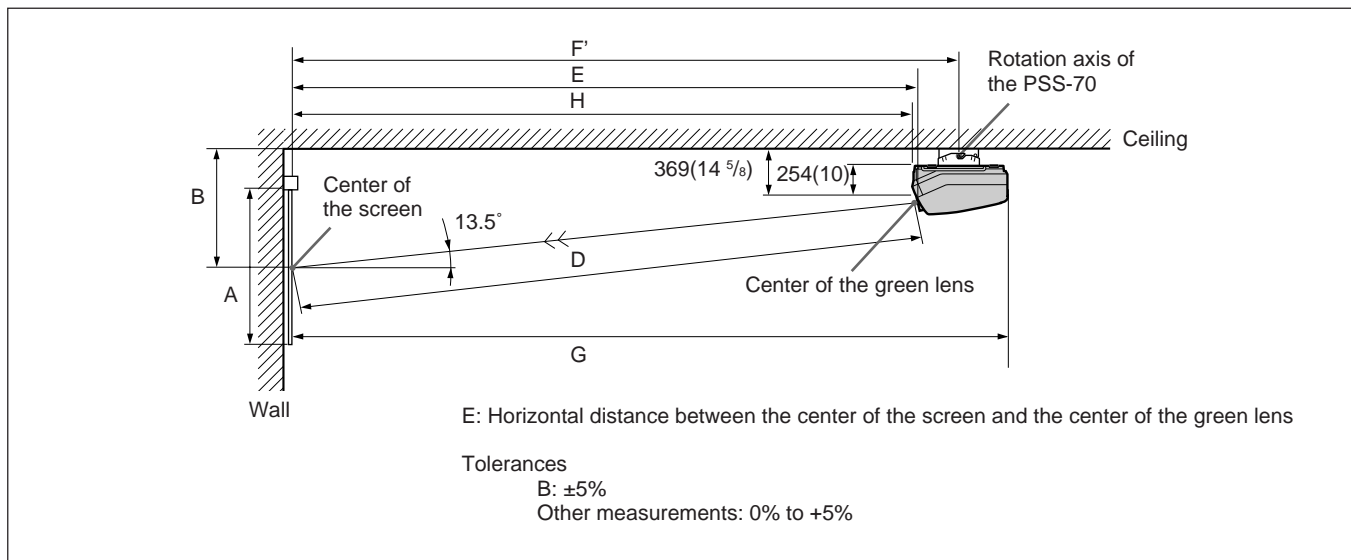

Unit:mm (inches)

Screen size (inches)	60	70	80	90	100	120	150	180	200	250
A (Vsize)	914 (36)	1067 (42)	1219 (48)	1372 (54)	1524 (60)	1829 (72)	2286 (90)	2743 (108)	3048 (120)	3810 (150)
B (Hcent)	825 (32 1/2)	892 (35 1/8)	960 (37 7/8)	1027 (40 1/2)	1094 (43 1/8)	1229 (48 3/8)	1435 (56 1/2)	1640 (64 5/8)	1777 (70)	2120 (83 1/2)
D (TD)	1956 (77)	2240 (88 1/4)	2529 (99 5/8)	2816 (110 7/8)	3102 (122 1/4)	3673 (144 5/8)	4551 (179 1/4)	5425 (213 5/8)	6012 (236 3/4)	7466 (294)
E (Xlens)	1902 (74 7/8)	2179 (85 7/8)	2459 (96 7/8)	2738 (107 7/8)	3016 (118 7/8)	3571 (140 5/8)	4424 (174 1/4)	5274 (207 5/8)	5844 (230 1/8)	7257 (285 3/4)
F' (Lpss)	2166 (85 3/8)	2442 (96 1/4)	2723 (107 1/4)	3001 (118 1/4)	3280 (129 1/4)	3835 (151)	4688 (184 5/8)	5537 (218 1/8)	6108 (240 1/2)	7521 (296 1/8)
G (Lmax)	2535 (99 7/8)	2812 (110 3/4)	3092 (121 3/4)	3371 (132 3/4)	3649 (143 3/4)	4204 (165 5/8)	5057 (199 1/8)	5907 (232 5/8)	6477 (255 1/8)	7890 (310 3/4)
H (Lfront)	1864 (73 1/2)	2141 (84 3/8)	2421 (95 3/8)	2700 (106 3/8)	2978 (117 3/8)	3533 (139 1/8)	4386 (172 3/4)	5236 (206 1/4)	5806 (228 5/8)	7219 (284 1/4)

Connection Examples

When making connections:

- Before connecting any cables, make sure that each piece of equipment to be connected is turned off.
- Use cables appropriate for the equipment to be connected.
- A loose connection may cause hum or noise.
- When disconnecting a cable, pull it out by the plug; not the cable itself.
- Also refer to the instruction manual of the equipment to be connected.

Connecting a BNC connector:

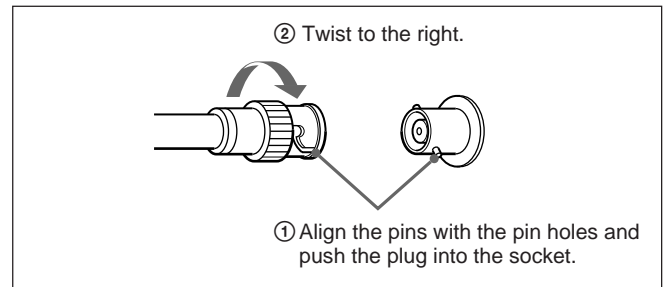

Connecting Directly to the Projector

Use the IFU-1271/1271M Signal Interface Unit.

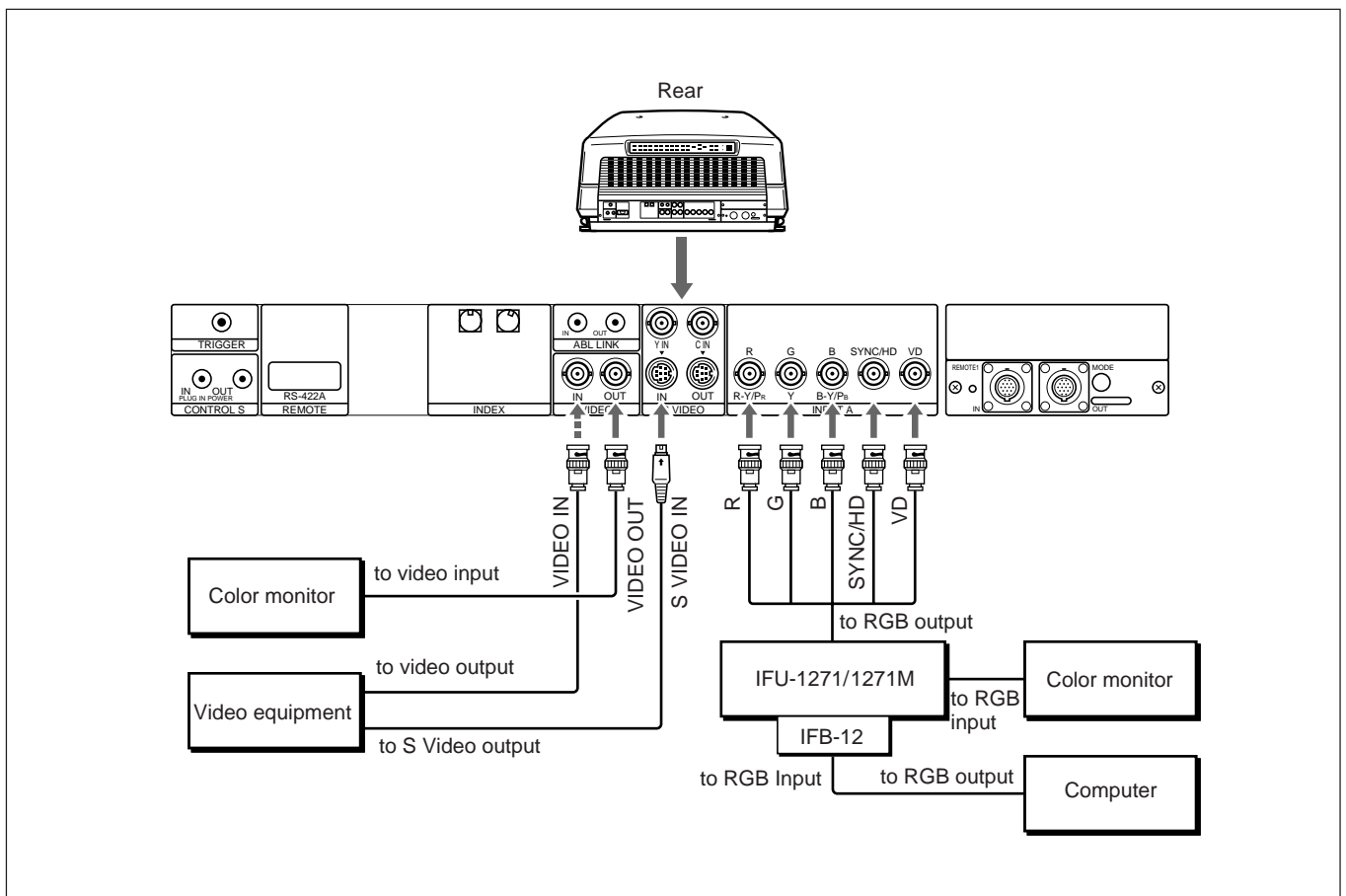

Setting up

- Set INPUT-A in the SET SETTING menu to RGB.
For details, see “The SET SETTING Menu” on page 31 (EN).
- Select VIDEO or S VIDEO by pressing the INPUT SELECT keys on the remote control or by setting VIDEO in the INPUT SELECT menu.
For details, see “The INPUT SELECT Menu” on page 25 (EN).

Using the Signal Interface Switcher

When you connect the PC-1271/1271M Signal Interface Switcher (not supplied) to the IFB-40 Signal Interface Board (installed on the projector by default), you can connect easily various input sources.

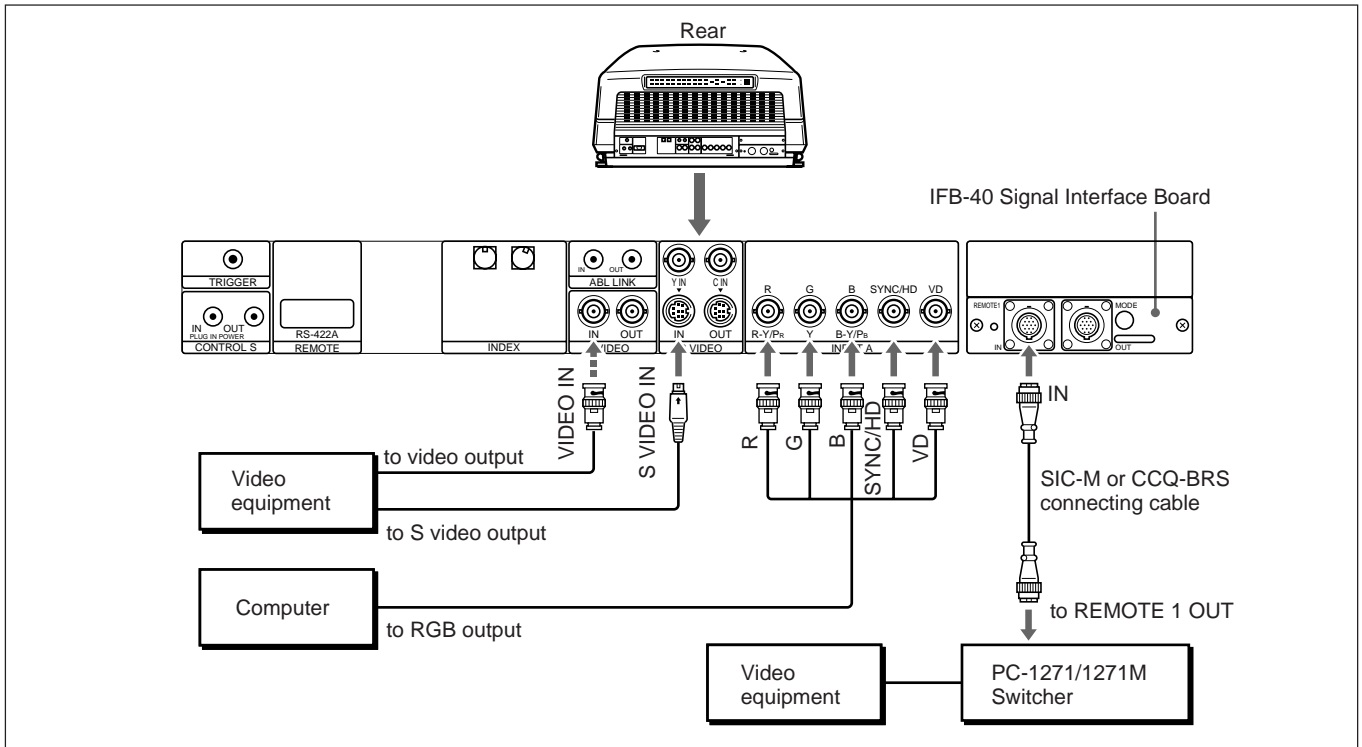

Choose the appropriate cable from the following table.

1 m	2 m	5 m	10 m	15 m	25 m	50 m
—	CCQ-2BRS	CCQ-5BRS	CCQ-10BRS	—	CCQ-25BRS	CCQ-50BRS
SIC-M-1	—	SIC-M-5	—	SIC-M-15	SIC-M-25	SIC-M-50

Notes

- Insert the female and male plugs of the SIC-M or CCQ-BRS cable correctly.
- You can extend the SIC-M or CCQ-BRS cable up to 50 m.
- The video signal input to the signal interface board installed to the INPUT B section should not exceed 70 MHz. When projecting the video signal which exceeds 70 MHz, connect the signal source to the INPUT A connectors using the 5BNC cables.

Setting up

- Set INPUT-A in the SET SETTING menu to RGB.
For details, see “The SET SETTING Menu” on page 31 (EN).
- Select VIDEO or S VIDEO by pressing the INPUT SELECT keys on the remote control or by setting VIDEO in the INPUT SELECT menu.
For details, see “The INPUT SELECT Menu” on page 25 (EN).
- Set the SINGLE/SECOND/OTHER select switch on the switcher to SINGLE.

Troubleshooting

If the projector appears to be operating erratically, try to diagnose and correct the problem using the following guide. If the problem still persists, consult with qualified Sony personnel.

Symptom	Cause	Remedy
The power does not turn on.	The MAIN POWER switch is turned off.	Press the MAIN POWER switch on the projector (<i>see page 17 (EN)</i>).
The power turns on and immediately turns off.	There may be an internal problem.	Check the error code in the error code window on the rear of the projector and consult with qualified personnel.
Picture does not appear.	If no menu appears, external signal and/or sync is not input correctly.	Check the input signal and sync in the INPUT INFO menu and connect them correctly (<i>see page 34 (EN)</i>).
	If menu appears with no input, sync connection is not correct.	Check SYNC SEL in the INPUT SETTING menu and connect the sync correctly, if necessary (<i>see page 29 (EN)</i>).
	If no menu appears with no input, there may be an internal problem.	Consult with qualified personnel.
Picture is too dark.	Contrast is set to minimum.	Adjust the contrast with the CONTR + key (<i>see page 19 (EN)</i>).
	Clamp setting is not correct.	Change the clamp setting in the INPUT SETTING menu (<i>see page 28 (EN)</i>).
Picture is distorted.	The input signal is not selected correctly.	Select a correct signal in the INPUT A or INPUT B option in the SET SETTING menu (<i>see page 31 (EN)</i>).
Error code "10" appears and the projector cannot accept any other command than channel selection.	The input signal is unstable.	Check the input signal.

Specifications

Optical characteristics

Projection system	3 picture tubes, 3 lenses, horizontal inline system
Picture tube	7-inch high luminance, with coolant sealed
Projection lens	HACC (High-resolution Aspherical and Color Corrected) multicoating lenses
Projected picture size	Factory-adjusted to 120 inches (diagonal measure) Range: 60 to 250 inches (diagonal measure) adjustable
Light output	ANSI lumen ¹⁾ (color temperature: 6500°K) 160 lm (fH: 64 kHz, fV: 50 Hz) 135 lm (fH: 15 kHz, fV: 60 Hz) Peak white: 800 lm All white: 200 lm

Electrical characteristics

Color system	NTSC, PAL, SECAM, NTSC _{4.43} , and PAL-M switched automatically
Resolution	700 TV lines (video input) 1000 TV lines (HDTV input) 1280 × 1024 pixels (RGB input at fH: 64 kHz, fV: 60 Hz)
RGB inputs	Horizontal frequency: 15 kHz to 64 kHz Vertical frequency: 38 Hz to 150 Hz
Test signal	Various test pattern generators incorporated

Input/Output

VIDEO	VIDEO IN: BNC type (1) Composite video input, 1 Vp-p ± 2 dB, sync negative, 75 ohms terminated VIDEO OUT: BNC type (1) Loop-through output of VIDEO IN
-------	---

S VIDEO

Y IN: BNC type (1) Luminance signal, 1 Vp-p ± 2 dB, sync negative, 75 ohms terminated
C IN: BNC type (1) Chrominance signal, 1 Vp-p ± 2 dB, sync negative, 75 ohms terminated
S VIDEO IN: 4-pin mini-DIN (1) Y (luminance) signal: 1 Vp-p ± 2 dB, sync negative, 75 ohms terminated C (luminance) signal: 0.286 Vp-p ± 2 dB, 75 ohms terminated (NTSC) 0.3 Vp-p ± 2 dB, 75 ohms terminated (PAL)
S VIDEO OUT: 4-pin mini-DIN (1) Loop-through output of S VIDEO IN

INPUT A

BNC type (5) Analog RGB/Component: R/R-Y: 0.7 Vp-p ± 2 dB, 75 ohms terminated, positive G: 0.7 Vp-p ± 2 dB, 75 ohms terminated, positive G with sync/Y: 1 Vp-p ± 2 dB, 75 ohms terminated, sync negative B/B-Y: 0.7 Vp-p ± 2 dB, 75 ohms terminated, positive SYNC/HD: Composite sync: 0.6–8 Vp-p high impedance, sync positive/negative Vertical sync width: wider than horizontal scanning interval (1H) VD: Vertical sync: 0.6–8 Vp-p high impedance, sync positive/negative Vertical sync width: Wider than horizontal scanning interval (1H) HDTV Y/P _B /P _R : Y: 1 Vp-p ± 2 dB, 75 ohms terminated Tri-level sync: ±0.3 Vp-p, Bi-level sync: 0.3 Vp-p P _B /P _R : 0.35 Vp-p ± 2 dB, 75 ohms terminated

1) ANSI lumen is a measuring method of American National Standard IT 7.215.

Specifications

	HDTV GBR: G with sync: 1 Vp-p ± 2 dB, 75 ohms terminated, Tri-level sync: ±0.3 Vp-p, Bi-level sync: 0.3 Vp-p B/R: 0.7 Vp-p ± 2 dB, 75 ohms terminated
CONTROL S	IN/PLUG IN POWER: Stereo minijack type (1) 5 Vp-p, plug in power, DC 5 V maximum output 60 mA OUT: stereo minijack type (1) Loop-through output of CONTROL S IN
TRIGGER	Minijack type (1) POWER ON: DC 5 V, output impedance 4.7 kilohms POWER OFF: 0 V
ABL LINK	IN: minijack (1) OUT: minijack (1)
RS-422A	D-sub 9-pin DIN type (1)

General

Dimensions	603 × 345 × 671 mm (23 ^{3/4} × 13 ^{19/32} × 26 ^{13/32} inches) (w/h/d)
Mass	Approx. 54.2 kg (119 lb 8 oz)
Power requirements	VPH-D50Q: 120 V AC, 50/60Hz VPH-D50QM: AC 220 – 240 V, 50/60 Hz
Power consumption	Max. 450 W Standby mode: 7 W Power saving mode: 185 W
Operating temperature	0°C to 40°C (32°F to 104°F)
Operating humidity	35% to 85% (no condensation)
Storage temperature	-20°C to 60°C (-4°F to 140°F)
Storage humidity	10% to 90%
Supplied Accessories	Remote control RM-PJ1000 (1) Size AA (R6) batteries (3) Remote control cable (15 m (49.5 feet) long) (1) AC Power cord (1) Power plug adaptor (1) Lens cap (3) Adjustment tool (1) Operating Instructions (1)

Acquired safety regulations

VPH-D50Q:	UL1950, CSA 950 FCC class B, IC class B DHHS, DNHW
VPH-D50QM:	TÜV (EN60950), PTB CE-Marking, C-Tick Mark

Optional accessories

Signal Interface Switcher	PC-1271/1271M
Signal Interface Unit	IFU-1271/1271M
Projector Suspension Support	PSS-70, PSS-10
Interface Board	IFB-12/20/21/30/1000
Signal Interface Cable	SIC-10/20A/20B/20C/21/22/23/24/24A/24B/25/ 26/26A/30/31/M1/5/15/25/50 CCQ-BRS2/5/10/25/50
Extension Board	EXB-DS10 (Internal IDTV board)
Remote Commander	RM-PJM800
Remote Control Unit	RM-PJ10
Mouse Receiver Unit	RM-PJ20
Signal Adaptor	ADP-10/20
HD D-sub 15-pin to 5 BNC cable	SMF-400
HD D-sub 15-pin to HD D-sub 15-pin cable	SMF-401
9-pin remote cable for RS-422A	RCC-5G/10G/30G
Screen	VPS-80FH (80" flat) VPS-100FH (100" flat) VPS-120FH (120" flat) VPS-80FM (80" flat, powered) VPS-100FM (100" flat, powered) VPS-120FM (120" flat, powered)

Some items may not be available in certain areas. For details, please consult your nearest Sony office.

Pin assignment

S VIDEO connector (4-pin, mini-DIN)

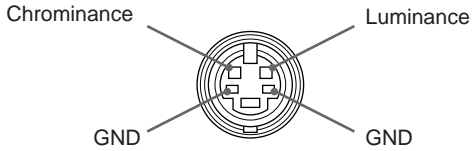

RS-422A connector (D-sub 9-pin, female)

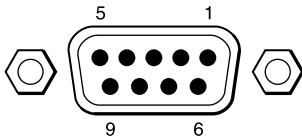

Pin No.	Signal	
1	GND	Ground
2	$\overline{\text{TX}}$	Receive
3	RX	Transmit
4	GND	Ground
5	Not used	
6	GND	Ground
7	TX	Receive
8	$\overline{\text{RX}}$	Transmit
9	GND	Ground

REMOTE 1 connectors on IFB-40

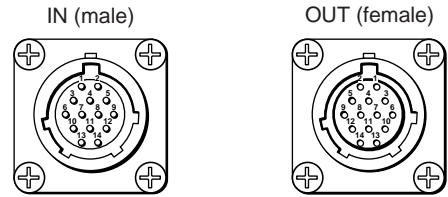

Pin No.	Signal	Signal level
1	GND	Ground
2	HD/C. sync	1 Vp-p \pm 3 dB
3	SIRCS	5 Vp-p \pm 1 dB
4	N.C.	Non connection
5	GND (SIRCS)	Ground
6	B/C	B: 0.7 Vp-p \pm 3 dB, 75-ohm C (NTSC): 0.286 Vp-p \pm 3 dB, 75-ohm C (PAL): 0.3 Vp-p \pm 3 dB, 75-ohm
7	GND (B.R)	Ground
8	GND (G)	Ground
9	G/Y	G: 0.7 Vp-p (sync-on-green: 1 Vp-p) \pm 3 dB, 75-ohm Y: 1 Vp-p \pm 3 dB, 75-ohm
10	RGB/Video	5V / 0V
11	R/C. video	R: 0.7 Vp-p \pm 3 dB, 75-ohm C. Video: 1 Vp-p \pm 3 dB, 75-ohm
12	C. Video/YC	5V / 0V
13	Audio	500 mVrms, output impedance 1 kohm
14	V. sync	1 Vp-p \pm 3 dB, 75-ohm

Index

A

- Adjusters 7 (EN)
- Adjusting
 - the blanking 21 (EN)
 - the centering 22 (EN)
 - the picture 19 (EN)
 - the size/position of the picture 20 (EN)

B

- Battery
 - installation 16 (EN)
 - notes 16 (EN)
- Blanking adjustment 21 (EN)

C

- Carrying the projector 8 (EN)
- Clamp setting 28 (EN)
- Connecting
 - directly to the projector 38 (EN)
 - remote control to the projector 16 (EN)
 - using the signal interface switcher 39 (EN)
- Control panel
 - location and function of controls 9 (EN)
 - Cutting off the picture 18 (EN)

D, E

- Dynamic picture 19 (EN), 27 (EN)

F

- Frequency sensitivity 35 (EN)

G, H

- Handles 8 (EN)

I, J, K, L

- Initialization screen 17 (EN)
- Input signal selection 18 (EN)
- Installation
 - ceiling installation 37 (EN)
 - diagrams 36 (EN), 37 (EN)
 - floor installation 36 (EN)

M

- Menu
 - INPUT INFO menu 34 (EN)
 - INPUT MEM. OPTION menu 35 (EN)
 - INPUT SELECT menu 25 (EN)
 - INPUT SETTING menu 28 (EN)
 - Operation 24 (EN)
 - OPTION menu 35 (EN)
 - PIC CTRL menu 26 (EN)
 - SET SETTING menu 31 (EN)

N

- Notes
 - for wireless remote control operation 16 (EN)
 - on batteries 16 (EN)

O

- Optional accessories 42 (EN)

P, Q

- Pin assignment 43 (EN)
- Precautions 4 (EN)
- Projecting the picture 17 (EN)

R

- Remote control
 - location and function of controls 13 (EN)
 - notes 16 (EN)
- Resetting
 - picture settings to the initial preset levels 19 (EN)
 - the size/position to the initial preset levels 20 (EN), 21 (EN)

S

- Supplied accessories 42 (EN)

T

- Turning off the on-screen display 18 (EN)

U, V

- Using
 - the handles 8 (EN)

W

- Warming up screen 17 (EN)

AVERTISSEMENT

Afin d'éviter tout risque d'incendie et d'électrocution, ne pas exposer l'appareil à la pluie ou à l'humidité.

Pour éviter tout risque de décharge électrique, ne pas ouvrir le boîtier. Confiez l'entretien uniquement à un personnel qualifié.

Pour les utilisateurs au Canada

Cet appareil numérique de la classe B respecte toutes les exigences du Règlement sur le matériel brouilleur du Canada.

La prise doit être près de l'appareil et facile d'accès.

Table des matières

Aperçu

Précautions	4 (F)
Caractéristiques	6 (F)
Emplacement et fonction des commandes	7 (F)

Projection

Projection	17 (F)
Réglage de la qualité de l'image	19 (F)
Réglage de la taille et du décalage de l'image	20 (F)
Réglage du centrage	22 (F)

Ajustements et réglages à l'aide du menu

Utilisation du menu	24 (F)
Le menu SELECT. ENT	25 (F)
Le menu CTRL IMAGE	26 (F)
Le menu REGL ENTREE	28 (F)
Le menu REGLAGE	31 (F)
Le menu ENTREE INFO	34 (F)
Le menu OPTION	35 (F)

Exemples d'installation/ raccordement

Exemples d'installation	36 (F)
Installation 1 Installation au sol en vue de l'utilisation d'un écran plat de projection frontale	36 (F)
Installation 2 Installation au plafond en vue de l'utilisation d'un écran plat de projection frontale	37 (F)
Exemples de raccordement	38 (F)
Raccordement direct au projecteur	38 (F)
Utilisation du commutateur d'interface signal	39 (F)

Entretien

Dépannage	40 (F)
-----------------	--------

Divers

Spécifications	41 (F)
Index	44 (F)

Précautions

Sécurité

- Vérifiez si la tension de service de votre appareil est identique à la tension secteur locale. Si une adaptation de la tension s'avère requise, consultez votre revendeur Sony ou un personnel qualifié.
- Si des liquides ou des solides pénètrent dans le châssis, débranchez l'appareil et faites-le vérifier par un personnel qualifié avant de le remettre en service.
- Débranchez l'appareil de la prise murale ou réglez le commutateur MAIN POWER sur OFF si vous prévoyez de ne pas l'utiliser pendant plusieurs jours.
- Pour débrancher le cordon, saisissez-le par la fiche. Ne tirez jamais sur le cordon proprement dit.
- La prise d'alimentation doit se trouver à proximité du moniteur et être aisément accessible.
- Cet appareil n'est pas déconnecté de la source d'alimentation (secteur) aussi longtemps qu'il reste branché sur la prise murale, même si l'appareil proprement dit a été mis hors tension.

Installation

- Si vous montez le projecteur au plafond, vous devez utiliser le support de suspension pour projecteur Sony PSS-70 pour l'installation. Lisez attentivement le mode d'emploi du PSS-70, parce que le plafond doit être renforcé pour des raisons de sécurité.
- Assurez une circulation d'air adéquate afin d'éviter toute surchauffe interne. Ne placez pas l'appareil sur des surfaces textiles (tapis, couvertures, etc.) ni à proximité de tissus (rideaux, tentures) qui risquent d'obstruer les orifices de ventilation. Laissez un espace d'au moins 30 cm (12 pouces) entre le mur et le projecteur. N'oubliez pas que la chaleur dans une pièce monte; vérifiez donc si la température au niveau du lieu d'installation n'est pas excessive.
- N'installez pas l'appareil à proximité de sources de chaleur telles que des radiateurs ou des conduits d'air chaud et ne le soumettez pas au rayonnement direct du soleil, à de la poussière ou à de l'humidité en excès, ni à des vibrations mécaniques ou à des chocs.
- Pour éviter la condensation d'humidité, n'installez pas l'appareil là où la température risque d'augmenter rapidement.
- Des ventilateurs ont été installés à l'intérieur du projecteur de façon à éviter toute surchauffe interne. Les ventilateurs produisent un bourdonnement lorsque l'appareil est sous tension, ce qui est parfaitement normal. Si les ventilateurs produisent un son anormal, consultez un personnel Sony qualifié.

Eclairage

- Pour obtenir la meilleure qualité d'image possible, l'avant de l'écran ne doit pas être directement exposé à la source d'éclairage ni au rayonnement solaire.
- Nous préconisons un éclairage au moyen de spots fixés au plafond. Placez un écran sur les lampes fluorescentes de façon à éviter une altération du niveau de contraste.
- Occultez les fenêtres qui font face à l'écran au moyen de tentures opaques.
- Il est préférable d'installer le projecteur dans une pièce où le sol et les murs ne sont pas revêtus d'un matériau réfléchissant la lumière. Si le sol et les murs réfléchissent la lumière, nous vous conseillons de remplacer le revêtement du sol et des murs par une couleur sombre.

Fonctionnement

Pour remettre le projecteur sous tension après une brève coupure de courant, appuyez sur la touche POWER ON de la télécommande ou bien mettez hors tension avec l'interrupteur MAIN POWER pour que le témoin STANDBY s'éteigne puis remettez sous tension.

Entretien

- Pour conserver au châssis l'éclat du neuf, nettoyez-le régulièrement à l'aide d'un chiffon doux. Les taches tenaces s'éliminent en frottant avec un chiffon doux légèrement imprégné d'une solution détergente douce. N'utilisez en aucun cas des solvants puissants tels que du diluant ou du benzène ni de nettoyeurs abrasifs qui risqueraient d'altérer le fini du châssis.
- Ne touchez pas l'objectif. Pour éliminer la poussière de l'objectif, utilisez un chiffon doux et sec. N'utilisez pas de chiffon humide, de solution détergente ni de diluant.

Brûlure des tubes cathodiques

L'affichage pendant plus d'une heure d'une image statique provenant d'un magnétoscope ou d'un ordinateur est susceptible de provoquer une brûlure du tube cathodique. En d'autres termes, un fantôme rémanent de l'image statique continue à s'afficher sur l'écran même après la disparition de l'image en tant que telle. S'il s'avère nécessaire d'afficher la même image statique pendant plus d'une heure, nous vous recommandons d'amener la commande CONTR (contraste) sur son niveau de réglage le plus faible. De plus, si une image de format différent est affichée pendant un laps de temps important, un fantôme rémanent correspondant au cadre de l'image la plus petite risque de persister sur l'écran. (par exemple, affichage d'une image de 16:9 de large sur un écran de 4:3). Pour éviter ce phénomène, nous vous recommandons d'utiliser dans la mesure du possible le même format d'image. Néanmoins, si vous devez utiliser un format d'image différent, faites coïncider les commandes CONTR (contraste) et BRT (luminosité) correspondant à l'image la plus petite avec leurs niveaux de réglage les plus faibles. Cette précaution vous permettra de minimiser le risque d'apparition d'une image rémanente.

Si le tube cathodique brûle, il faut le remplacer. En pareil cas, référez-vous à la garantie fournie avec cet appareil. Consultez votre revendeur Sony ou un technicien qualifié.

Remballage

Conservez le carton d'emballage et les matériaux de conditionnement, car ils constituent une protection idéale en vue du transport de l'appareil. Pour une protection maximale, remballer votre appareil comme il a été emballé à l'origine en usine.

Caractéristiques

Projecteur Multiscan

Ce projecteur accepte et détecte automatiquement les fréquences de balayage horizontales comprises entre 15 kHz et 64 kHz et les fréquences de balayage verticales comprises entre 38 Hz et 150 Hz.

En plus des images à haute définition transmises par des ordinateurs, vous pouvez également projeter des images provenant de décodeurs de télétexte, de magnétoscopes et de caméras vidéo.

Haute définition et grande luminosité

Un tube à rayons cathodiques de 7 pouces de conception nouvelle et un objectif hybride Sony HACC (asphérique à haute définition et correction d'erreur de chrominance) sont intégrés dans ce projecteur de manière à fournir une image nette et lumineuse de haute qualité à haute définition de 1280×1024 pixels et une sortie lumineuse élevée de 160 lumen.

Simplicité de fonctionnement–télécommande, menus d'affichage

Les réglages tels que la sélection d'entrée, le contrôle de l'image et du centrage peuvent être commandés à distance tant de l'avant que de l'arrière du projecteur au moyen de la télécommande fournie. Vous pouvez également utiliser la télécommande comme une télécommande filaire en la raccordant au projecteur à l'aide du câble de télécommande fourni.

Compatible avec plusieurs systèmes couleur

Les systèmes couleur NTSC, PAL, SECAM, NTSC_{4,43}¹⁾ ou PAL-M peuvent être sélectionnés de façon automatique ou manuelle.

Flexibilité de l'installation

Ce projecteur vous permet de projeter des images de 60 à 250 pouces (format standard de 120 pouces). Vous pouvez l'installer au sol ou au plafond, pour projection frontale ou pour rétroprojection en fonction du local où il est installé, de l'éclairage ambiant, de l'utilisation qui en est faite, etc.

Panneau de commande/touches de télécommande illuminées

Le nom des touches de la télécommande et du panneau de commande du projecteur peut être illuminé par une simple pression sur la touche LIGHT de façon à en faciliter l'utilisation dans un local sombre.

1) NTSC_{4,43} est le système couleur utilisé lors de la reproduction d'enregistrements vidéo réalisés sur un magnétoscope NTSC ou NTSC_{4,43}.

Emplacement et fonction des commandes

Avant

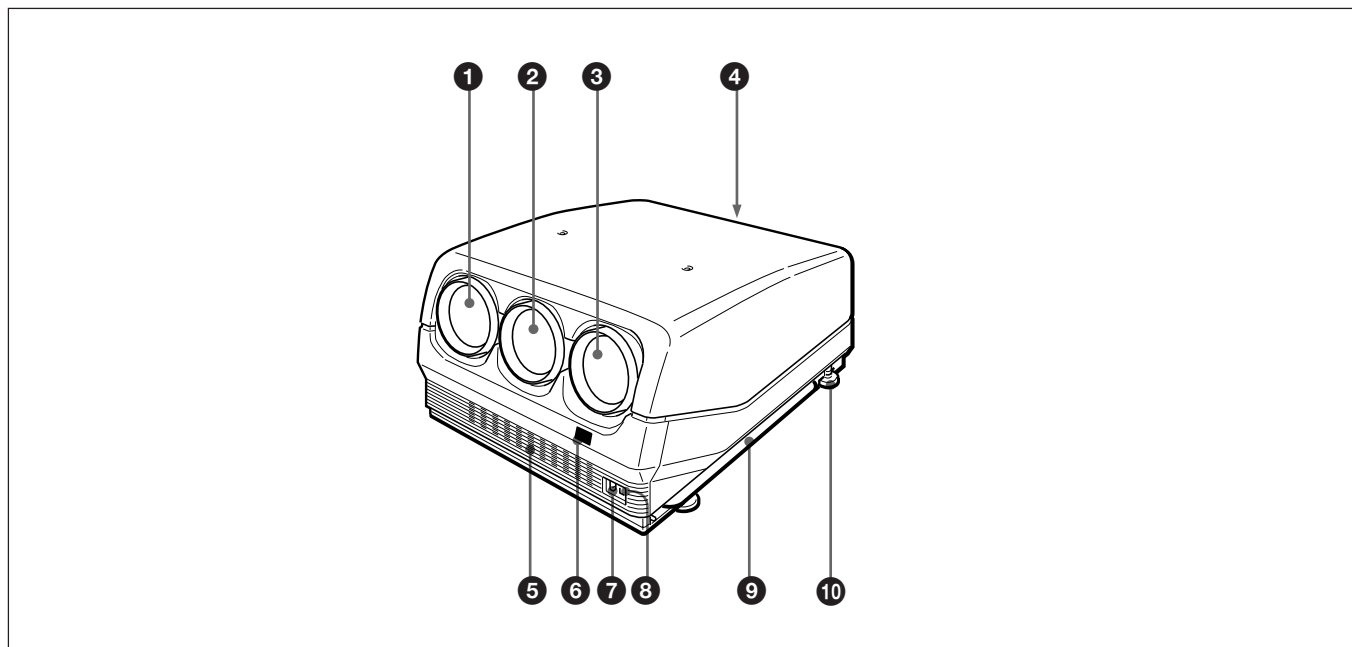

❶ Objectif bleu

❷ Objectif vert

❸ Objectif rouge

❹ Panneau de commande

Pour plus de détails, voir “Panneau de commande” à la page 9 (F).

❺ Orifice de ventilation frontal

❻ Capteur de télécommande frontal

❼ Prise AC IN

❽ Commutateur MAIN POWER

❾ Poignées

Servent au transport du projecteur. Les poignées se situent sur les côtés gauche et droit.

❿ Dispositifs de réglage

Servent à mettre le projecteur de niveau s’il est installé sur une surface irrégulière (équipé de quatre dispositifs de réglage).

Utilisation des dispositifs de réglage

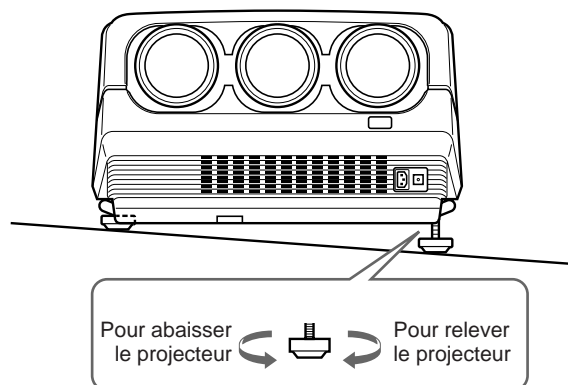

Pendant que vous soulevez le projecteur, tournez les dispositifs de réglage de façon à ajuster la hauteur du projecteur et, partant, à le mettre de niveau.

Remarque

Veillez à ne pas laisser retomber le projecteur sur vos doigts.

Emplacement et fonction des commandes

Utilisation des poignées

Extrayez les poignées latérales.

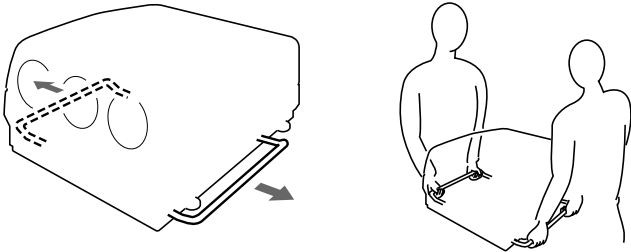

Rétraction des poignées

Tirez vers vous le levier de dégagement de poignée situé sous chacune des poignées. La poignée se rétracte automatiquement.

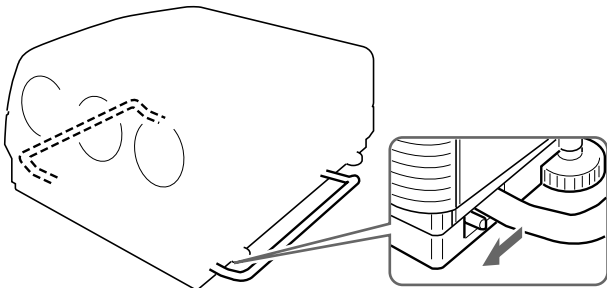

Panneau de commande

Les touches portant le même nom que sur la télécommande remplissent les mêmes fonctions. Les fonctions des touches et des commutateurs qui ne figurent pas sur le panneau de commande peuvent être sélectionnées à l'aide des menus.

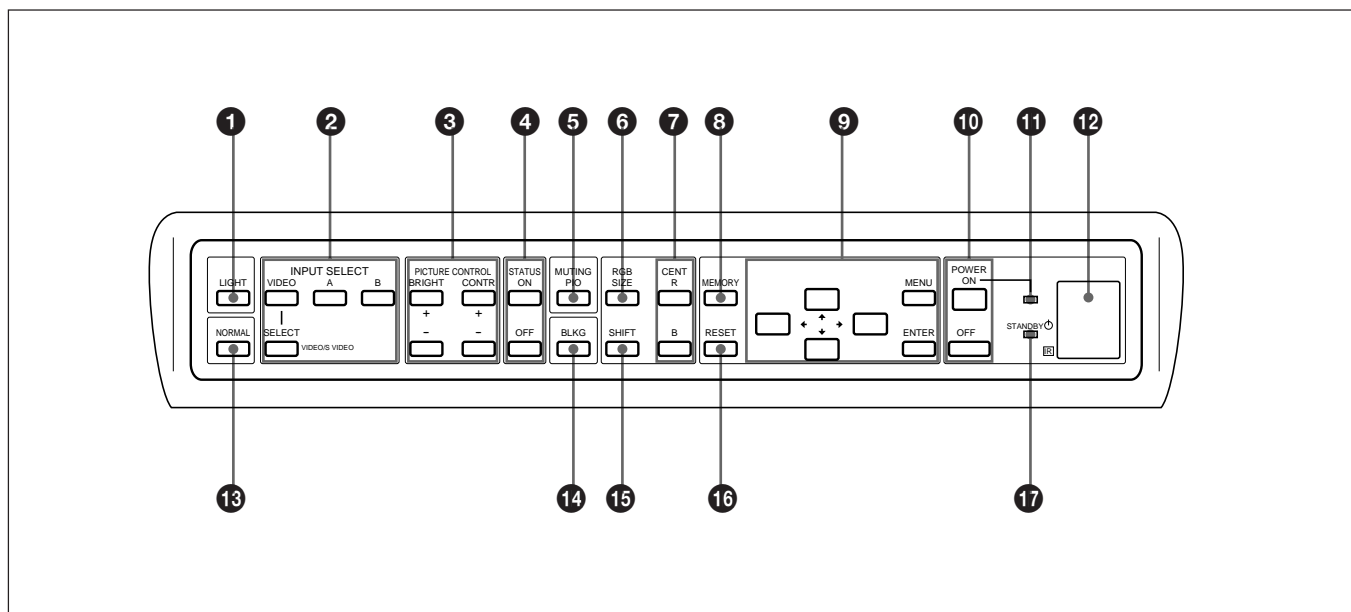

1 Touche LIGHT

Cette touche commande l'illumination des indicateurs de touche sur le panneau de commande. Les indicateurs de touche s'éteignent si vous appuyez une seconde fois sur la touche LIGHT.

Si vous n'actionnez aucune touche pendant au moins 30 secondes, les témoins s'éteignent automatiquement.

2 Touches INPUT SELECT

Pour sélectionner le signal d'entrée.

VIDEO: Entrée du signal vidéo ou S-VIDEO via les connecteurs VIDEO IN ou S VIDEO IN (ou Y/C IN)

SELECT VIDEO/S VIDEO: Sélection de l'entrée du signal via les connecteurs VIDEO IN ou S VIDEO IN (ou Y/C IN) en appuyant sur cette touche après avoir appuyé sur la touche VIDEO.

A: Entrée du signal RVB, composante ou HDTV provenant des connecteurs INPUT A

B: Le signal entré de la section INPUT B lorsqu'une carte d'interface en option autre que la carte IFB-40 est installée.

Remarque

Pour commuter le signal d'entrée des connecteurs INPUT A ou INPUT B sur les connecteurs S VIDEO IN (ou Y/C IN), appuyez d'abord sur la touche VIDEO et ensuite sur la touche SELECT VIDEO/S VIDEO.

3 Touches PICTURE CONTROL

Ces touches permettent de régler les paramètres de définition de l'image: CONTR (contraste) et BRIGHT.

4 Touche STATUS ON/OFF

Appuyez sur OFF pour désactiver l'affichage sur écran.

Appuyez sur ON pour restaurer l'affichage sur écran.

Remarque

Les menus et les messages d'avertissement s'affichent même si vous avez appuyé sur la touche OFF.

5 Touche MUTING PIC

Coupe l'image. Pour restaurer l'image, appuyez à nouveau sur la touche.

Emplacement et fonction des commandes

⑥ Touche RGB SIZE

Cette touche active le mode de réglage du format de l'image pour le signal d'entrée. Procédez ensuite au réglage de la taille de l'image à l'aide des touches fléchées.

← : pour diminuer la largeur de l'image

→ : pour augmenter la largeur de l'image

↑ : pour augmenter la hauteur de l'image

↓ : pour diminuer la hauteur de l'image

Appuyez sur la touche MEMORY ⑧ pour mémoriser la valeur réglée et afficher l'image réglée.

⑦ Touches CENT R/B

Ces touches permettent de régler le centrage du rouge et du bleu.

R: Appuyez sur cette touche pour activer le mode de réglage du centrage du rouge.

B: Appuyez sur cette touche pour activer le mode de réglage du centrage du bleu.

Procédez au réglage du centrage à l'aide des touches fléchées.

⑧ Touche MEMORY

Cette touche permet d'enregistrer diverses données de réglage dans la mémoire.

⑨ Touches d'exploitation des menus

Ces touches servent à contrôler diverses fonctions de réglage et à exploiter les menus.

MENU: Pour afficher le menu principal. Appuyez à nouveau sur cette touche pour désactiver le menu.

Touches fléchées: Pour régler la valeur de réglage ou sélectionner un paramètre dans le menu.

ENTER: Pour sauvegarder les réglages dans le menu.

⑩ Touches POWER ON/OFF

Ces touches permettent de mettre le projecteur sous tension et hors tension lorsque le commutateur MAIN POWER du projecteur est réglé sur ON.

⑪ Indicateur POWER ON

S'allume en vert lorsque le projecteur est sous tension.

⑫ Fenêtre de code d'erreur/capteur de télécommande arrière

Indique le code d'erreur lorsque survient un dysfonctionnement opérationnel.

⑬ Touche NORMAL

Supprime la mire de test ou annule les différents modes de réglage.

⑭ Touche BLKG (suppression)

Cette touche permet de passer en mode de réglage de suppression.

Réglez les paramètres de suppression à l'aide des quatre touches fléchées.

⑮ Touche RGB SHIFT

Cette touche permet d'activer le mode de réglage du décalage pour le signal d'entrée. Procédez ensuite au réglage du positionnement de l'image à l'aide des quatre touches fléchées. L'image se déplace dans le sens indiqué par la flèche de la touche actionnée.

Appuyez sur la touche MEMORY ⑧ pour mémoriser la valeur réglée et afficher l'image réglée.

⑯ Touche RESET

Cette touche permet de réinitialiser les paramètres aux valeurs de réglage par défaut ou du mode de service.

⑰ Indicateur STANDBY

S'allume en orange lorsque le projecteur est mis sous tension à l'aide du commutateur MAIN POWER.

Arrière

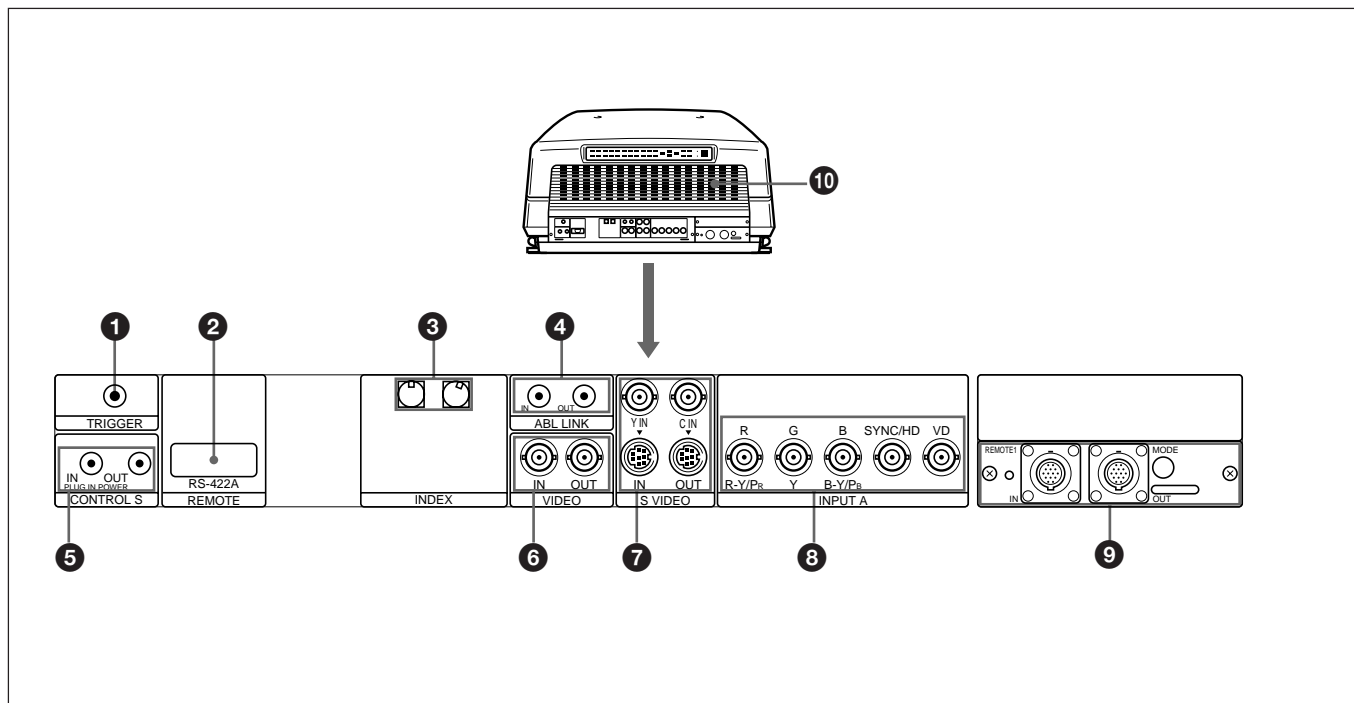

❶ Connecteur TRIGGER (miniprise)

Lorsque le projecteur est sous tension, 5 V sont transmis et, lorsqu'il est hors tension, 0 V. Ce connecteur ne sert cependant pas de source d'alimentation puisque l'alimentation n'est pas transmise.

❷ Connecteur RS-422A REMOTE (D-sub à 9 broches)

Utilisé pour étendre les connexions du système au moyen de l'interface RS-422A.
Avant d'utiliser le connecteur, enlevez le couvercle rouge.

❸ Commutateurs INDEX NO.

Lorsque plusieurs projecteurs sont raccordés, réglez le numéro d'index de chaque projecteur.
Pour afficher le numéro d'index à l'écran, appuyez sur la touche NORMAL et puis sur la touche ENTER de la télécommande.

Remarque

Si vous réglez le numéro d'index sur "00", le projecteur ne fonctionne pas.

❹ Prises ABL (limiteur automatique de luminosité) LINK IN/OUT (miniprise)

Si vous raccordez plusieurs projecteurs, raccordez la prise ABL LINK OUT à la prise ABL LINK IN d'un autre projecteur. Vous pouvez synchroniser le point limite de luminosité des projecteurs, ce qui permet d'assurer l'uniformité de la luminosité des écrans.

❺ Prises CONTROL S

Prise IN/PLUG IN POWER (5 V) (miniprise stéréo):

Raccordez-la à la prise CONTROL S OUT d'un autre appareil Sony. Raccordez-la aussi à la prise CONTROL S OUT de la télécommande fournie à l'aide du câble de télécommande (câble stéréo) pour pouvoir l'utiliser comme une télécommande filaire. Dans ce cas, cette prise sert de source d'alimentation (5 V) pour la télécommande.

Prise OUT (miniprise stéréo): Raccordez-la à la prise CONTROL S IN d'un autre appareil Sony.

Remarque

Lorsque vous utilisez cette prise, le capteur de télécommande du projecteur est inopérant.

Emplacement et fonction des commandes

6 Connecteurs VIDEO IN/OUT

Connecteur VIDEO IN (type BNC): Raccordez-le à la sortie composite de l'appareil vidéo.

Connecteur VIDEO OUT (type BNC): Raccordez-le à l'entrée composite d'un moniteur couleur.

7 Connecteurs S VIDEO IN/OUT

Connecteurs Y IN, C IN (type BNC): Raccordez-les aux sorties vidéo Y et C de l'appareil vidéo.

Connecteurs S VIDEO IN/OUT (miniconnecteur DIN à 4 broches): Raccordez-les à l'entrée ou à la sortie S-VIDEO de l'appareil vidéo.

Remarque

Le connecteur S VIDEO IN est déconnecté lorsqu'un câble est raccordé aux connecteurs Y/C IN.

8 Connecteurs INPUT A (type BNC)

Connecteurs R/R-Y/Pr, G/Y, B/B-Y/Pb, SYNC/HD, VD: Raccordez-les aux sorties d'un ordinateur ou d'une caméra vidéo. Suivant l'appareil raccordé, c'est le signal RVB (R, V, B), composante (R-Y, G, B-Y) ou HDTV (Pr, Y, Pb) qui est sélectionné.

9 Port de fixation de la carte d'interface signal (INPUT B)

La carte d'interface signal IFB-40 est installée en usine. D'autres cartes d'interface signal en option peuvent être montées dans cette partie au lieu du IFB-40.

Indicateur: S'allume en rouge lorsque l'entrée de la carte IFB-40 est sélectionnée.

Connecteur REMOTE 1 IN (14 broches multi):

Lors de la connexion de deux projecteurs, raccordez-le au connecteur REMOTE 1 OUT de la carte IFB-40 installée dans un autre projecteur.

Connecteur REMOTE 1 OUT (14 broches multi):

raccordez-le au connecteur REMOTE 1 IN de la carte IFB-40.

Sélecteur MODE: Mettez le commutateur de commande du sélecteur MODE dans la position appropriée en fonction de la longueur du câble raccordé au connecteur REMOTE 1 OUT.

Longueur du câble	jusqu' à 2 m	jusqu' à 10 m	jusqu' à 25 m	jusqu' à 50 m
Type de câble	SIC-M-1 CCQ-2BRS	SIC-M-5 CCQ-5BRS CCQ-10BRS	SIC-M-15 CCQ-25BRS SIC-M-25	SIC-M-50 CCQ-50BRS
Position	1	2	3	4

10 Orifice de ventilation arrière

Télécommande

La télécommande peut être utilisée comme une télécommande filaire ou sans fil.

Les touches portant le même nom que sur le panneau de commande remplissent les mêmes fonctions.

Remarque

Les touches VOLUME +/- 14, INPUT SELECT C et D 17, AUDIO MUTING 21 et LCD LENS CONTROL 22 sont inopérantes avec ce projecteur.

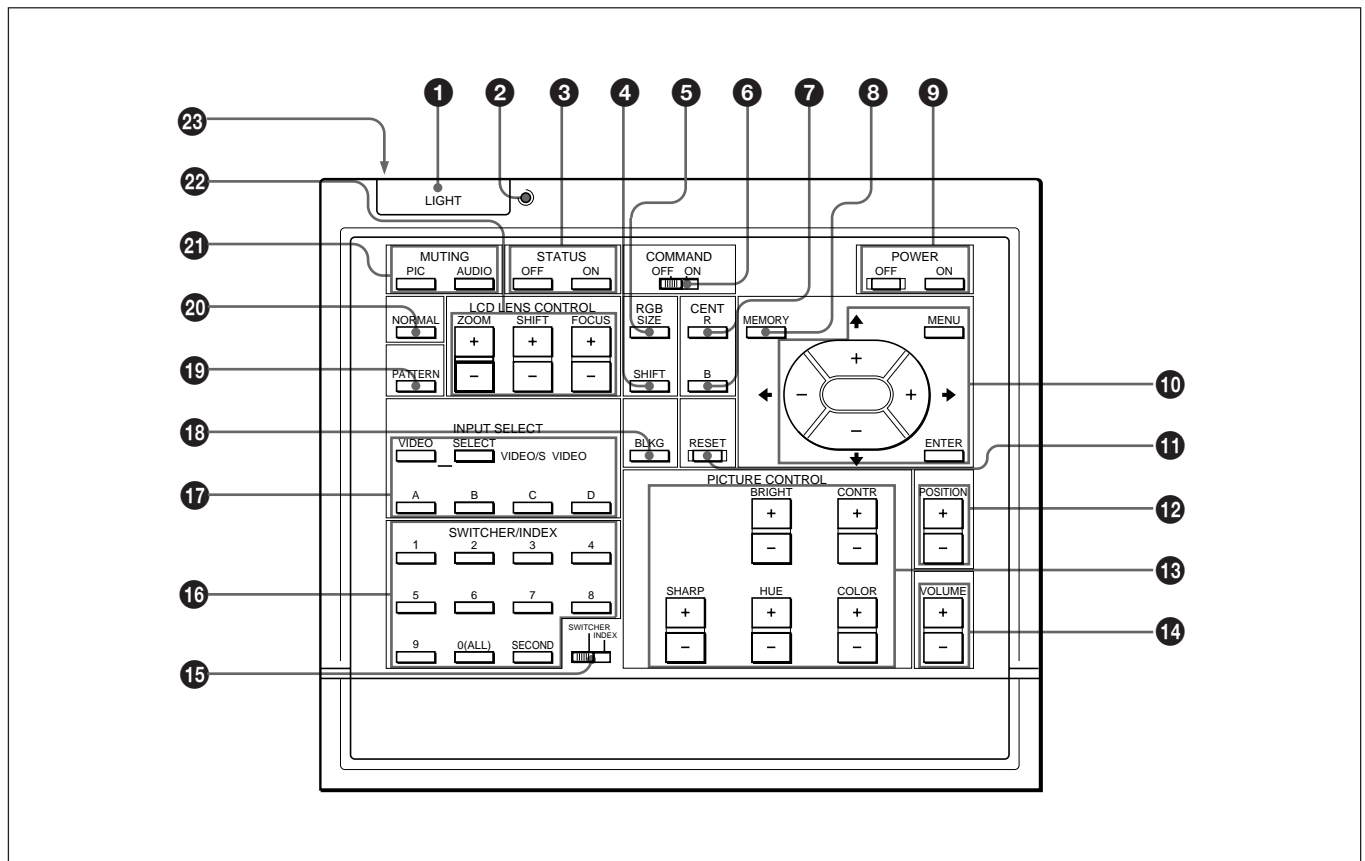

1 Touche LIGHT

Cette touche commande l'illumination des témoins de touche lorsque le commutateur COMMAND 6 est réglé sur ON. Si le commutateur COMMAND est réglé sur OFF, seul le commutateur COMMAND est illuminé. Les témoins de touche s'éteignent si vous appuyez à nouveau sur la touche LIGHT.

Si vous n'actionnez aucune des touches de la télécommande pendant au moins 30 secondes, les témoins s'éteignent automatiquement.

Si la télécommande est raccordée à la prise CONTROL S IN/PLUG IN POWER du projecteur via le câble de télécommande, la télécommande est alimentée par le projecteur.

2 Indicateur de transmission

Cet indicateur s'allume chaque fois que vous appuyez sur une touche. S'il ne s'allume pas, remplacez les piles.

3 Touche STATUS ON/OFF

Appuyez sur OFF pour désactiver l'affichage sur écran.

Appuyez sur ON pour restaurer l'affichage sur écran.

Remarque

Les menus et les messages d'avertissement s'affichent même si vous avez appuyé sur la touche OFF.

Emplacement et fonction des commandes

4 Touche RGB SHIFT

Cette touche permet d'activer le mode de réglage du décalage pour le signal d'entrée. Procédez ensuite au réglage du positionnement de l'image à l'aide des quatre touches fléchées. L'image se déplace dans le sens indiqué par la flèche de la touche actionnée. Appuyez sur la touche MEMORY 3 pour mémoriser la valeur réglée et afficher l'image réglée.

5 Touche RGB SIZE

Cette touche active le mode de réglage du format de l'image pour le signal d'entrée. Procédez ensuite au réglage de la taille de l'image à l'aide des touches fléchées.

◀ : pour diminuer la largeur de l'image

▶ : pour augmenter la largeur de l'image

▲ : pour augmenter la hauteur de l'image

▼ : pour diminuer la hauteur de l'image

Appuyez sur la touche MEMORY 3 pour mémoriser la valeur réglée et afficher l'image réglée.

6 Commutateur COMMAND ON/OFF

Aucune touche de la télécommande ne fonctionne à l'exception de la touche LIGHT 1 lorsque ce commutateur est mis sur OFF. Cela permet d'économiser la batterie.

7 Touches CENT R/B

Ces touches permettent de régler le centrage du rouge et du bleu.

R: Appuyez sur cette touche pour activer le mode de réglage du centrage du rouge.

B: Appuyez sur cette touche pour activer le mode de réglage du centrage du bleu.

Procédez au réglage du centrage à l'aide des touches fléchées.

8 Touche MEMORY

Cette touche permet d'enregistrer diverses données de réglage dans la mémoire.

9 Touches POWER ON/OFF

Ces touches permettent de mettre le projecteur sous tension et hors tension lorsque le commutateur MAIN POWER du projecteur est réglé sur ON.

10 Touches d'exploitation des menus

Ces touches servent à contrôler diverses fonctions de réglage et à exploiter les menus.

MENU: Pour afficher le menu principal. Appuyez à nouveau sur cette touche pour désactiver le menu.

Touches fléchées: Pour régler la valeur de réglage ou sélectionner un paramètre dans le menu.

ENTER: Pour sauvegarder les réglages dans le menu.

11 Touche RESET

Cette touche permet de réinitialiser les paramètres aux valeurs de réglage par défaut ou du mode de service.

12 Touches POSITION +/-

Ces touches permettent de sélectionner la position à régler sur l'écran en mode de réglage de la mise au point, de l'alignement ou de suppression.

De même, mettez DEPL. V sur LARGE ou ETROIT dans le mode d'ajustement de déplacement du signal d'entrée RVB.

13 Touches PICTURE CONTROL

Ces touches permettent de régler les paramètres de définition de l'image: CONTR (contraste), BRIGHT (luminosité), COLOR (couleur), HUE (teinte) et SHARP (netteté).

14 Touches VOLUME +/-

Ces touches sont inopérantes avec ce projecteur.

15 Sélecteur SWITCHER/INDEX

Ce sélecteur permet de sélectionner la fonction des touches SWITCHER/INDEX.

Réglez-le sur SWITCHER pour sélectionner l'entrée du commutateur d'interface signal PC-1271/1271M. Réglez-le sur INDEX pour attribuer un numéro d'index aux moniteurs si vous en utilisez plusieurs simultanément.

16 Touches SWITCHER/INDEX

Si le sélecteur SWITCHER/INDEX est réglé sur SWITCHER

Si le commutateur d'interface PC-1271/1271M (non fourni) est raccordé au projecteur, appuyez sur une touche numérique (1 – 8) pour sélectionner l'entrée du commutateur. La touche 9 est inopérante.

Pour sélectionner l'entrée du second commutateur (lorsque le sélecteur SINGLE/SECOND/OTHER du commutateur est réglé sur SECOND), appuyez sur une touche numérique entre 1 et 8 dans les deux secondes après avoir appuyé sur la touche SECOND.

Si le sélecteur SWITCHER/INDEX est réglé sur INDEX

Si plusieurs projecteurs sont raccordés, sélectionnez le numéro d'index (défini par les commutateur INDEX NO. du panneau arrière) du projecteur à ajuster. Appuyez sur une touche numérique (1 – 9) pour désigner le numéro d'index, puis appuyez sur la touche ENTER. Lorsque vous ajustez les projecteurs simultanément, appuyez sur la touche 0 (ALL), puis sur la touche ENTER.

17 Touches INPUT SELECT

Pour sélectionner le signal d'entrée.

VIDEO: Entrée du signal vidéo ou S-VIDEO via les connecteurs VIDEO IN ou S VIDEO IN (ou Y/C IN)

SELECT VIDEO/S VIDEO: Sélection de l'entrée du signal via les connecteurs VIDEO IN ou S VIDEO IN (ou Y/C IN) en appuyant sur cette touche après avoir appuyé sur la touche VIDEO.

A: Entrée du signal RVB, composante ou HDTV provenant des connecteurs INPUT A

B: Le signal entré de la section INPUT B lorsqu'une carte d'interface en option autre que la carte IFB-40 est installée.

Remarque

Pour commuter le signal d'entrée des connecteurs INPUT A ou INPUT B sur les connecteurs S VIDEO IN (ou Y/C IN), appuyez d'abord sur la touche VIDEO et ensuite sur la touche SELECT VIDEO/S VIDEO.

18 Touche BLKG (suppression)

Cette touche permet de passer en mode de réglage de suppression.

Réglez les paramètres de suppression à l'aide des quatre touches fléchées.

19 Touche PATTERN

Cette touche commande l'affichage des mires de test du projecteur.

Chaque pression sur cette touche fait successivement apparaître les mires MIRE EN CROIX, HACHURES (9 × 9), ME et à BARRE COUL.

20 Touche NORMAL

Supprime la mire de test ou annule les différents modes de réglage.

21 Touches MUTING

PIC: Cette touche permet de supprimer l'image. Pour rétablir l'image, appuyez de nouveau sur cette touche.

AUDIO: Cette touche est inopérante avec ce projecteur.

22 Touches LCD LENS CONTROL

Ces touches sont inopérantes avec ce projecteur.

23 Prise CONTROL S OUT

Raccordez-la à la prise CONTROL S IN/PLUG IN POWER du projecteur pour les applications à télécommande filaire.

Emplacement et fonction des commandes

Installation des piles

- 1 Pressez pour ouvrir le couvercle.

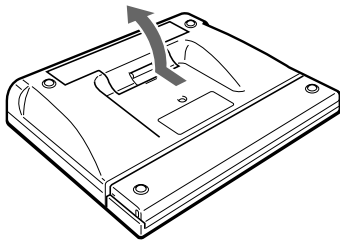

- 2 Installez trois piles AA (R6) (fournies) en tenant compte de leur polarité.

Installer les piles en commençant par la borne ⊖.

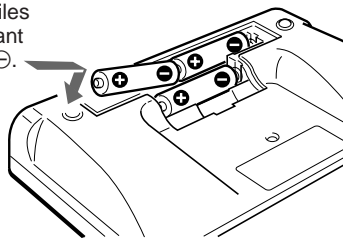

- 3 Refermez le couvercle.

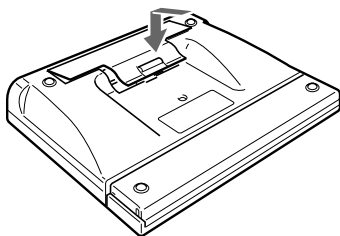

Remarques sur les piles

- Veillez à positionner les piles dans le bon sens lorsque vous les installez dans l'appareil.
- N'utilisez pas simultanément des piles neuves et d'anciennes piles ni des piles de types différents.
- Si vous prévoyez de ne pas utiliser la télécommande pendant une période prolongée, retirez-en les piles afin d'éviter tout dommage causé par une fuite des piles. Si une pile a fuit, retirez les piles, essuyez le compartiment à piles et remplacez les piles par de nouvelles piles.

Remarques sur le fonctionnement de la télécommande sans fil

- Assurez-vous qu'aucun obstacle n'entrave la transmission des signaux entre la télécommande et le projecteur.
- La portée de la télécommande est limitée. Plus la distance qui sépare la télécommande du projecteur est courte, plus l'angle d'exploitation du projecteur par la télécommande est important.
- Les capteurs de télécommande du projecteur sont inopérants lorsque la télécommande est utilisée comme une télécommande filaire. Si vous souhaitez utiliser la télécommande comme une télécommande sans fil, débranchez le câble de connexion de la télécommande et du projecteur.

Raccordement de la télécommande sur le projecteur

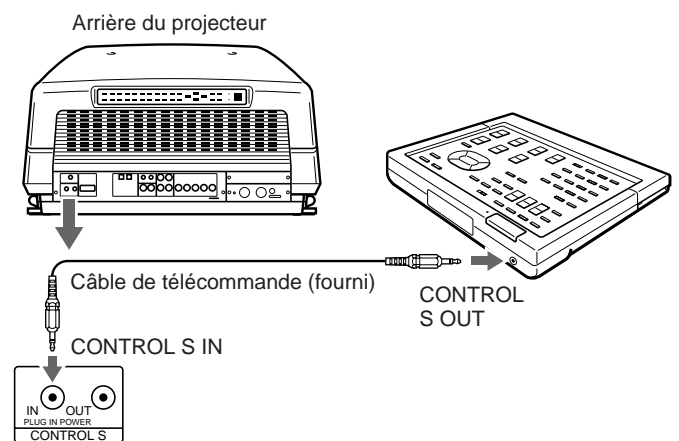

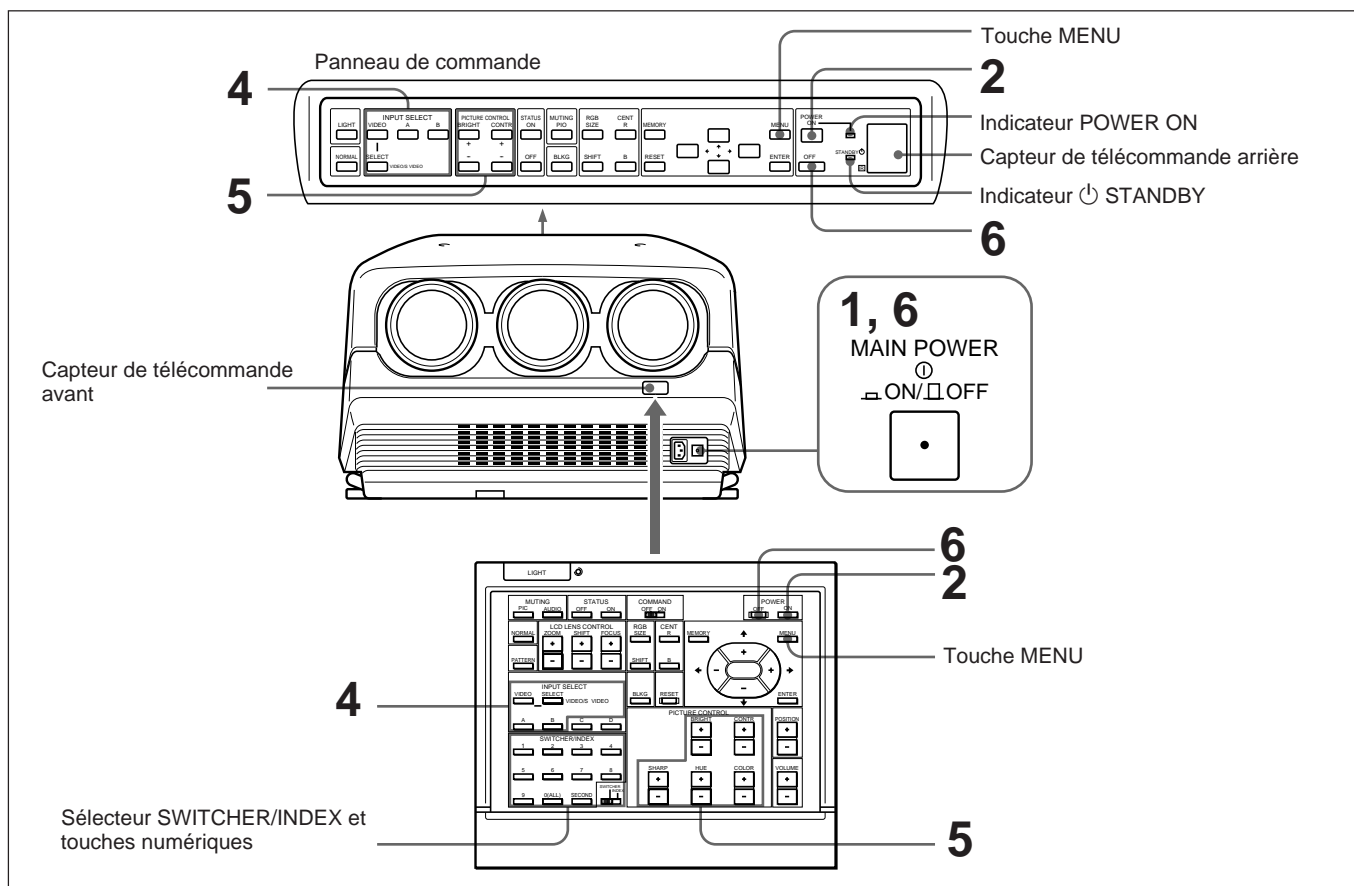

- 1** Appuyez sur le commutateur MAIN POWER à l'avant du projecteur. L'indicateur STANDBY du panneau de commande s'allume en orange et le projecteur passe en mode de veille.
- 2** Appuyez sur la touche POWER ON de la télécommande ou du panneau de commande. L'indicateur POWER ON s'allume en vert.

Un écran blanc avec le message indiqué ci-dessous (écran de préchauffage) apparaît. Laissez le projecteur préchauffer pendant 20 minutes après l'avoir mis sous tension.

Le message disparaît provisoirement au bout d'environ 35 secondes pour réapparaître ensuite pendant 5 secondes toutes les 30 secondes.

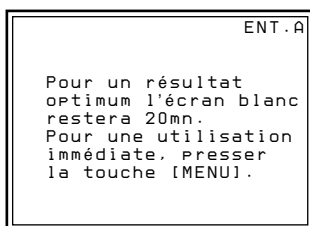

Appuyez sur la touche MENU pour désactiver l'écran de préchauffage si vous souhaitez voir immédiatement l'image s'afficher à l'écran après la mise sous tension du projecteur, par exemple dans le cas où les réglages sont terminés et que le préchauffage n'est pas nécessaire.

(suite page suivante)

- 3** Mettez l'appareil raccordé sous tension.
- 4** Sélectionnez le signal d'entrée à projeter en appuyant sur la touche INPUT SELECT.
Touches VIDEO et SELECT: Pour projeter le signal d'entrée transmis par l'appareil raccordé aux connecteurs VIDEO IN ou S VIDEO IN (ou Y/C IN). Sélectionnez VIDEO ou S VIDEO en appuyant sur la touche VIDEO et ensuite sur la touche SELECT.
A: Pour projeter le signal d'entrée RVB, composante ou HDTV transmis par l'appareil raccordé via les connecteurs INPUT A.
B: Pour projeter le signal entré via l'équipement raccordé à la carte d'interface signal autre que IFB-40 installé dans la section INPUT B.
Si le commutateur d'interface signal PC-1271/1271M est raccordé: réglez le sélecteur SWITCHER/INDEX de la télécommande sur SWITCHER et sélectionnez ensuite l'entrée à l'aide des touches numériques 1 à 8. Si deux commutateurs sont raccordés, appuyez sur la touche SECOND et ensuite sur les touches numériques pour sélectionner l'entrée du second commutateur.

Remarque

Lorsque vous sélectionnez le signal d'entrée raccordé à la section INPUT A ou INPUT B, veillez à sélectionner le signal correct dans le menu REGLAGE. Si un signal incorrect est sélectionné, il est possible que l'image soit distordue.
Pour plus de détails, reportez-vous au "Menu REGLAGE" à la page 31 (F).

- 5** Réglez l'image.
Pour plus de détails, voir "Réglage de l'image" à la page 19 (F).
- 6** Pour mettre hors tension, appuyez sur la touche POWER OFF de la télécommande ou du panneau de commande du projecteur, et réglez ensuite le commutateur MAIN POWER du projecteur sur OFF.

Pour	Appuyez sur
Désactiver l'affichage sur écran	la touche STATUS OFF. Les menus et messages d'avertissement apparaissent même si la touche OFF est enfoncée. Pour restaurer l'affichage sur écran, appuyez sur la touche STATUS ON.
Couper l'image	la touche MUTING PIC. Pour restaurer l'image, appuyez sur la touche MUTING PIC.

Réglage de la qualité de l'image

Réglez la qualité de l'image selon vos préférences personnelles. Ces données de réglage peuvent être sauvegardées dans la mémoire de l'appareil.

- 1 Procédez aux réglages à l'aide des touches PICTURE CONTROL +/-.
Les touches COLOR, HUE et SHARP se trouvent uniquement sur la télécommande.

BRIGHT	Luminosité
CONTR	Contraste de l'image
COLOR	Intensité des couleurs
HUE	Teinte
SHARP	Netteté

Les valeurs de réglage sont affichées au moyen d'indications numériques dans la plage suivante : MIN, 1, 2, ..., 99, MAX.

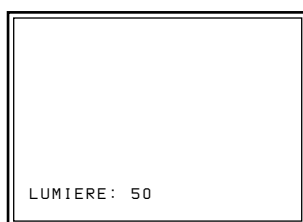

- 2 Appuyez sur la touche MEMORY pour sauvegarder les données de réglage.

Mode image dynamique (uniquement pour les images vidéo ou composante)

Vous pouvez obtenir un contraste d'image de haute qualité en réglage IMAGE D sur ON dans le menu CTRL IMAGE.

Pour plus de détails, voir "Menu CTRL IMAGE" à la page 26 (F).

Restitution des données initiales

- 1 Appuyez sur la touche PICTURE CONTROL du paramètre dont vous voulez réinitialiser les valeurs de réglage initiales.
- 2 Appuyez sur la touche RESET.
Le paramètre sélectionné est réinitialisé aux valeurs de réglage initiales.

Remarques

- Les touches COLOR, SHARP et HUE sont inopérantes sur les images entrées via les connecteurs RGB IN.
- Les touches HUE et COLOR sont inopérantes si le signal d'entrée est noir et blanc.
- La touche HUE est inopérante avec une source d'entrée couleur PAL ou SECAM.

Réglage de la taille et du décalage de l'image

La taille et le décalage de l'image d'entrée peuvent être réglés pour s'adapter au format de l'écran.

Réglage AMPL

Ajustez la taille de l'écran si elle ne s'adapte pas au format de l'écran.

1 Appuyez sur la touche RGB SIZE.
(Utilisez la touche RGB SIZE même pour un signal autre que RVB.)

2 Réglez le format de l'image à l'aide des touches fléchées.

- ▲ : augmentation de la taille verticale
- ▼ : réduction de la verticale
- ➡ : augmentation de la taille horizontale
- ◀ : réduction de la taille horizontale

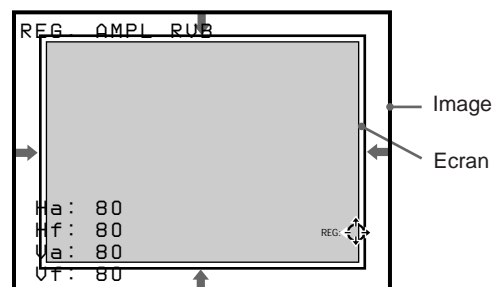

3 Appuyez sur la touche MEMORY pour sauvegarder les données de réglage.

Pour restaurer la taille par défaut

La taille de l'image du signal vidéo peut être réinitialisée sur la taille par défaut en appuyant sur la touche RESET dans le mode de réglage AMPL RVB. (La taille de l'image pour les signaux autres que le signal vidéo ne peut être réinitialisée.)

Réglage DEPLMT

Si l'image doit être décalée pour s'adapter au format de l'écran, ajustez la position de l'image.

1 Appuyez sur la touche RGB SHIFT.
(Utilisez la touche RGB SHIFT même pour un signal autre que RVB.)

2 Réglez le décalage de l'image à l'aide des touches fléchées.

- ▲ : L'image est décalée vers le haut.
- ▼ : L'image est décalée vers le bas.
- ➡ : L'image est décalée vers la droite.
- ◀ : L'image est décalée vers la gauche.

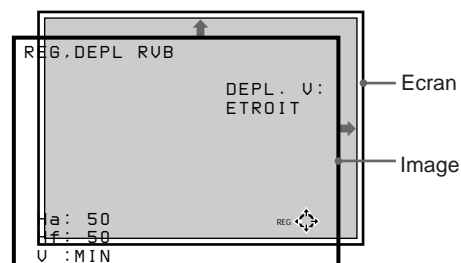

Remarque

Lorsque le signal RVB est entré, la plage ajustable du déplacement vertical (DEPL. V) peut se régler sur LARGE ou ETROIT en appuyant sur les touches POSITION +/-.

Lorsque le signal vidéo est entré, DEPL. V est automatiquement fixé sur ETROIT et la plage de réglage du décalage vertical se rétrécit par rapport à celle du signal RVB.

- 3 Appuyez sur la touche MEMORY pour sauvegarder les données de réglage.

Pour restaurer la position par défaut

La position de l'image pour le signal vidéo peut être réinitialisée à la position par défaut en appuyant sur la touche RESET dans le mode de réglage DEPLMT RVB. (La position de l'image pour les signaux autres que le signal vidéo ne peut être réinitialisée.)

Réglage de la suppression

Si l'image affichée est plus grande que l'écran, coupez-en les parties excédentaires.

- 1 Appuyez sur la touche BLKG.
- 2 Appuyez sur les touches POSITION +/- pour sélectionner la partie de l'image à régler.
 - Lorsque vous appuyez sur la touche +, la position sélectionnée change selon la séquence suivante:
HAUT → BAS → GAUCHE → DROITE → HAUT...
 - Lorsque vous appuyez sur la touche -, la position sélectionnée change suivant la séquence inverse.

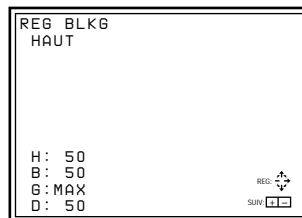

- 3 Procédez au réglage à l'aide des touches fléchées.
 - Appuyez sur la touche ↑ ou ↓ pour régler les positions HAUT et BAS.
 - Appuyez sur la touche ← ou → pour régler les positions GAUCHE et DROITE.
- 4 Appuyez sur la touche MEMORY pour sauvegarder les données de réglage.

Remarque

Lorsque vous raccordez plusieurs sources d'entrée vidéo au projecteur, comme pour l'utilisation d'un commutateur, ajustez la taille de l'image, le déplacement de l'image et la suppression pour chaque connecteur d'entrée.

Réglage du centrage

Les trois couleurs rouge, vert et bleu doivent converger pour assurer une projection correcte. Si elles ne convergent pas, le réglage du centrage doit être exécuté.

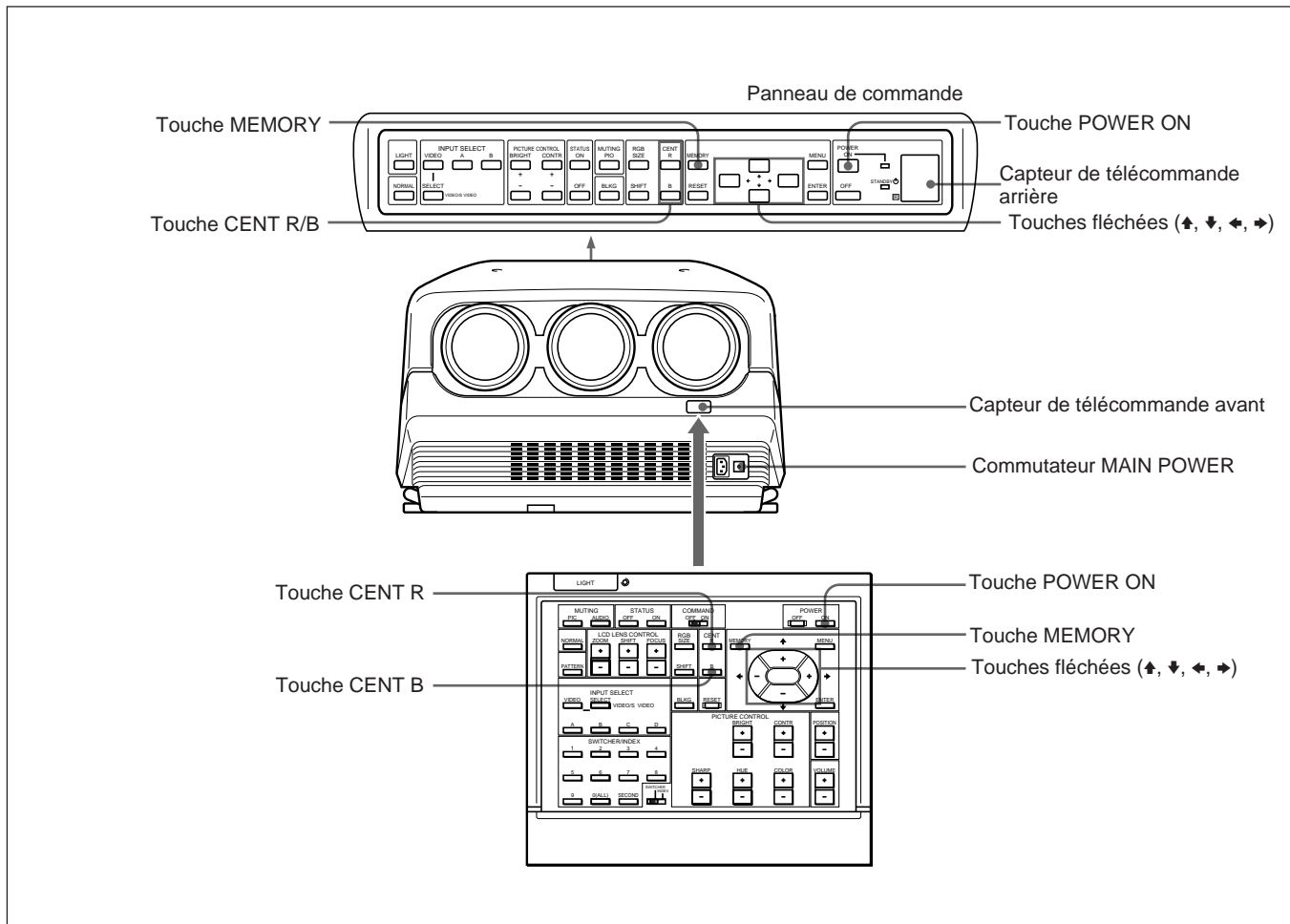

1 Mettez le projecteur sous tension en enclenchant le commutateur MAIN POWER et en appuyant sur la touche POWER ON de la télécommande.

2 Appuyez sur la touche CENT R.

La MIRE EN CROIX intégrée apparaît à l'écran et la ligne rouge peut être réglée.

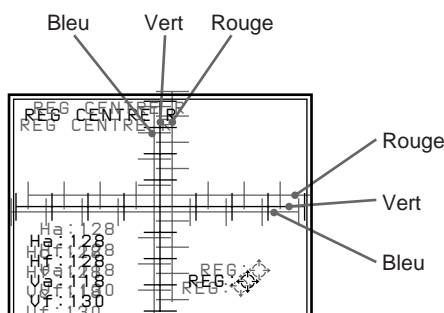

- 3** Appuyez sur les touches fléchées pour déplacer la ligne rouge jusqu'à ce que les lignes rouge et verte convergent et apparaissent jaunes.
La ligne rouge se déplace dans le sens de la touche fléchée.

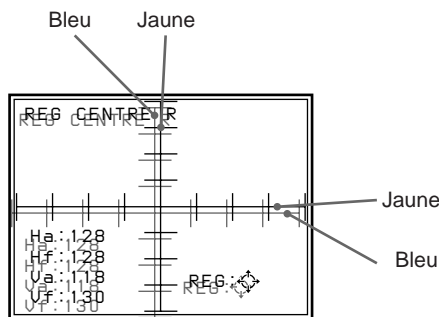

- 4** Appuyez sur la touche CENT B.
La ligne bleue peut à présent être réglée.

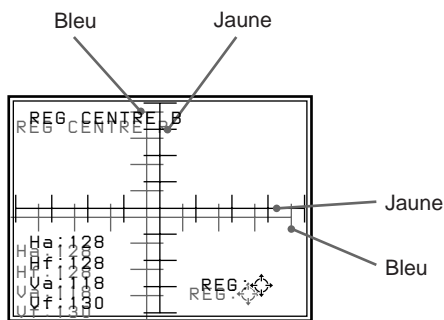

- 5** Appuyez sur les touches fléchées pour déplacer la ligne bleue jusqu'à ce que les lignes bleue et jaune convergent.
La ligne bleue se déplace dans le sens de la touche fléchée.
Lorsque les trois lignes de couleur convergent, la mire de test apparaît blanche.

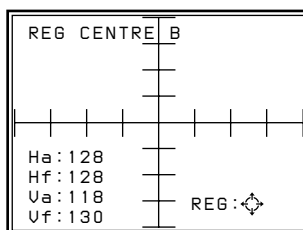

- 6** Appuyez sur la touche MEMORY.
L'écran normale est restauré.

Utilisation du menu

Ce projecteur est doté d'un menu d'affichage permettant d'effectuer différents réglages. Vous pouvez sélectionner la langue d'affichage du menu suivant vos préférences : allemand, anglais, chinois, espagnol, français, italien ou japonais. Pour plus de détails, voir "LANGAGE" à la page 32 (F).

Exploitation de base du menu

- 1 Appuyez sur la touche MENU. L'écran de menu apparaît. Le menu sélectionné est mis en évidence en bleu.

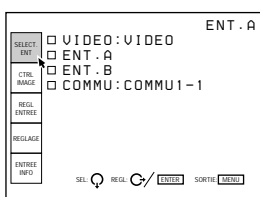

- 2 Utilisez la touche ↓ ou ↑ pour sélectionner un menu et appuyez ensuite sur la touche → ou ENTER. Le menu sélectionné apparaît. Les paramètres de réglage indiqués en blancs ne peuvent être sélectionnés.

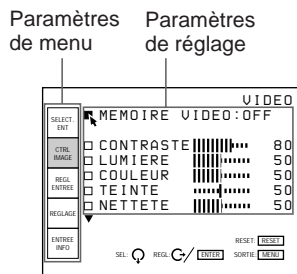

- 3 Utilisez la touche ↓ ou ↑ pour sélectionner un paramètre et appuyez ensuite sur la touche → ou ENTER. Le menu de réglage ou le menu de programmation (menu déroulant) apparaît.

Si un menu comporte deux pages ou plus
L'indication ▼ apparaît sous le dernier paramètre. Pour passer à la page suivante, amenez le curseur sur le dernier paramètre à l'aide de la touche ↓ et appuyez ensuite sur ↓. Pour revenir à la page précédente, amenez le curseur sur le paramètre à l'aide de la touche ↑ supérieur et appuyez ensuite sur la touche ↑.

- 4 Procédez au réglage ou à la programmation de votre choix dans le menu.

Pour changer la valeur de réglage

Pour augmenter la valeur de réglage, appuyez sur la touche ↑ ou →.

Pour diminuer la valeur de réglage, appuyez sur la touche ↓ ou ←.

Appuyez ensuite sur la touche ENTER pour mémoriser la valeur de réglage. L'affichage revient ensuite à l'écran de départ.



Pour sélectionner un paramètre

Utilisez la touche ↓ ou ↑ pour sélectionner un paramètre dans un menu déroulant et appuyez ensuite sur la touche ← ou ENTER. Le réglage est mémorisé et le menu déroulant disparaît.

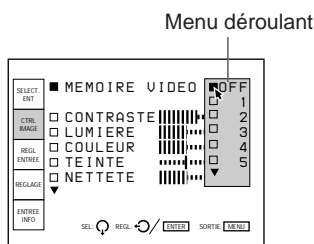

Pour plus de détails sur les différents paramètres, reportez-vous aux pages de menu correspondantes.

Pour désactiver l'affichage des menus

Appuyez sur la touche MENU. L'écran de menu disparaît automatiquement si aucune touche n'est actionnée dans un délai d'environ une minute.

Pour restaurer les valeurs de réglage par défaut

Appuyez sur la touche RESET. L'indication "Reset effectué!" apparaît à l'écran et les réglages apparaissant à l'écran sont ramenés aux valeurs de réglage par défaut ou du mode de service.

Mémorisation des réglages

Les réglages effectués dans les menus sont enregistrés automatiquement dans la mémoire du projecteur. Vous pouvez également sauvegarder les réglages en appuyant sur la touche MEMORY.

Le menu SELECT. ENT

Le menu SELECT. ENT sert à la sélection du signal d'entrée.

Les paramètres qui peuvent être sélectionnés sont mis en évidence en vert. Vous ne pouvez pas sélectionner les paramètres indiqués en blanc.

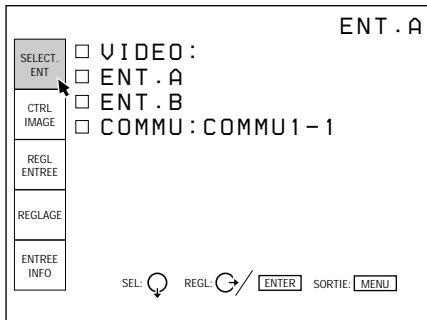

VIDEO

Sélection du signal d'entrée via les connecteurs VIDEO IN ou S VIDEO IN (ou Y/C IN).

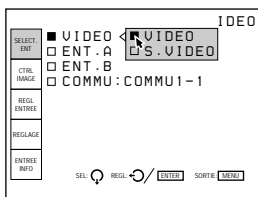

Sélectionnez VIDEO ou S-VIDEO dans le menu déroulant.

ENT. A

Sélection du signal entré via les connecteurs INPUT A.

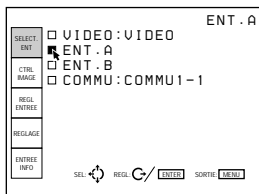

Remarques

- Lorsque les connecteurs INPUT A sont raccordés au commutateur PC-1271/1271M au moyen de câbles 5BNC, ENT. A ne peut pas être sélectionné.
- Si le réglage de ENT. A dans le menu REGLAGE est incorrect, il est possible que l'image soit distordue. *Pour plus de détails, voir page 31 (F).*

ENT. B

Sélection du signal entré via les connecteurs de la carte d'interface signal (non fourni) installée dans la section INPUT B.

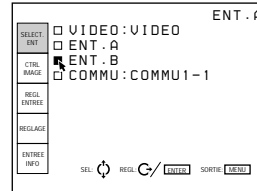

Remarques

- Lorsque le commutateur d'interface signal PC-1271/1271M est raccordé au projecteur via la carte d'interface signal IFB-40 installée dans la section INPUT-B, ENT. B ne peut pas être sélectionné.
- Si le réglage de ENT. B dans le menu REGLAGE est incorrect, il est possible que l'image soit distordue. *Pour plus de détails, voir page 31 (F).*

COMMU

Si le commutateur d'interface signal PC-1271/1271M est raccordé au projecteur, ce paramètre permet de sélectionner le signal entré via le commutateur.

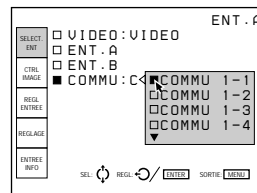

Vous pouvez sélectionner COMMU1-1 à COMMU2-8 dans le menu déroulant. Ils sont toujours affichés en vert même si aucun signal n'est entré.

Remarque

COMMU peut être sélectionné uniquement si la carte d'interface signal IFB-40 est installée à la section INPUT B ou lorsque MODE 5BNC du menu REGLAGE est mis sur ON.

Le menu CTRL IMAGE

Le menu CTRL IMAGE est utilisé pour le réglage de l'image.

Les paramètres qui peuvent être réglés sont mis en évidence en vert. Vous ne pouvez pas sélectionner les paramètres indiqués en blanc.

Page 1

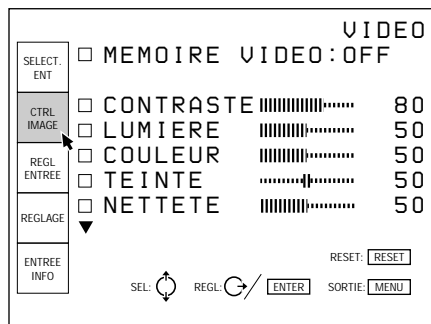

Page 2

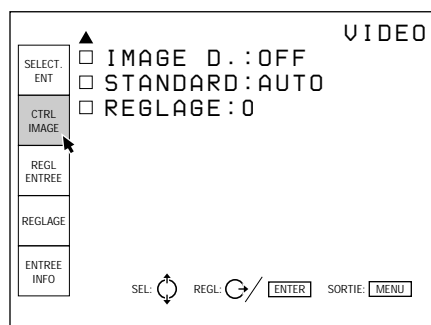

MEMOIRE VIDEO

Sélection d'un numéro de mémorisation pour les valeurs de réglage des paramètres d'image.

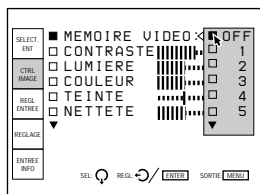

Sélectionnez un numéro de 1 à 10 dans le menu déroulant et les valeurs de réglage des paramètres d'image sont enregistrés sous ce numéro dans la mémoire du projecteur.

Si vous voulez utiliser les valeurs de réglage par défaut, sélectionnez OFF.

Les paramètres à enregistrer dans la MEMOIRE VIDEO sont spécifiés dans la section "Mémoire d'entrée" du tableau d'architecture de la mémoire (à l'exception des paramètres "position de verrouillage" et "alignement").

CONTRASTE

Réglage du contraste de l'image.



Plus la valeur de réglage est élevée, plus le contraste est important.

Plus la valeur de réglage est faible, plus le contraste est faible.

LUMIERE

Réglage de la luminosité de l'image.

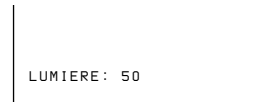

Plus la valeur de réglage est élevée, plus la luminosité est importante.

Plus la valeur de réglage est faible, plus la luminosité est faible.

COULEUR

Réglage de l'intensité des couleurs.



Plus la valeur de réglage est élevée, plus les couleurs sont intenses.

Plus la valeur de réglage est faible, moins les couleurs sont intenses.

TEINTE

Réglage de la couleur des visages.



Lorsque les valeurs de réglage sont élevées, les visages deviennent verdâtres.

Lorsque les valeurs de réglage sont faibles, les visages deviennent rougeâtres.

NETTETE

Réglage de la netteté de l'image.



Plus la valeur de réglage est élevée, plus l'image est nette.

Plus la valeur de réglage est faible, plus les contours de l'image sont adoucis.

IMAGE D.

Renforce les noirs du signal vidéo composite, S-VIDEO (Y/C) ou composante.

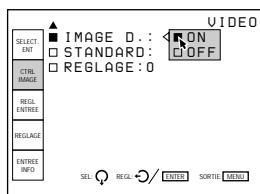

ON: Renforce les noirs pour produire une image plus “dynamique”.

OFF: Reproduit les parties noires de l’image fidèlement au signal source.

STANDARD

Sélection du système couleur ou du signal vidéo composite ou S-VIDEO (Y/C).

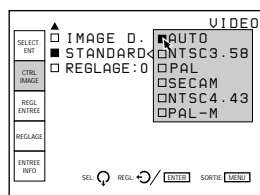

En principe, réglez-le sur AUTO.

Si l’image présente des distorsions ou une altération des couleurs, sélectionnez le système couleur en fonction du signal d’entrée.

REGLAGE

Change le niveau de réglage (niveau standard de noir) sur 0 IRE à 7,5 IRE suivant le signal source NTSC.

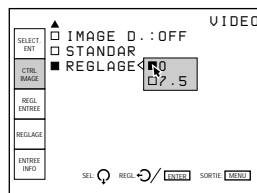

0 IRE: En principe, réglez-le sur cette position.

7.5 IRE: Réglez-le sur cette position si les noirs sont trop clairs.

Signaux d’entrée et paramètres réglables

Paramètre	Signal d’entrée			
	Vidéo ou S-VIDEO (Y/C)	Composante	HDTV	RGB
CONTRASTE	O	O	O	O
LUMIERE	O	O	O	O
COULEUR	O	O	O	N
TEINTE	O (système NTSC _{3,58} /NTSC _{4,43} -uniquement)	N	O	N
NETTETE	O	O	O	N
IMAGE D.	O	O	N	N
STANDARD	O	N	N	N
REGLAGE	O (système NTSC _{3,58} /NTSC _{4,43} -uniquement)	N	N	N

O: Réglable/peut être réglé

N: Non réglable/ne peut être réglé

Le menu REGL ENTREE

Le menu REGL ENTREE sert au réglage du signal d'entrée.

Les paramètres qui peuvent être réglés sont mis en évidence en vert. Vous ne pouvez pas sélectionner les paramètres indiqués en blanc.

Page 1

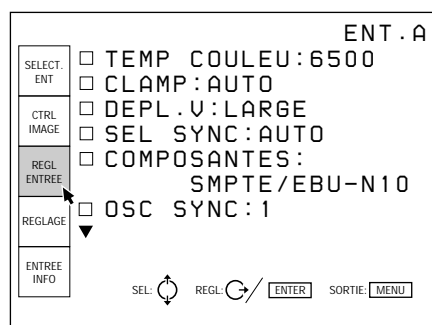

Page 2

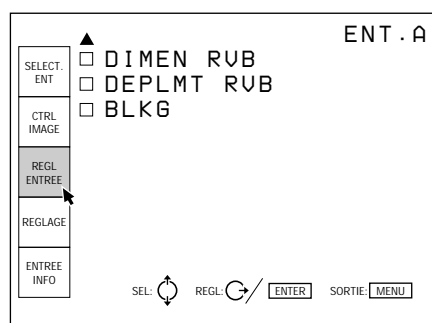

TEMP COULEU

Sélection de la température de couleur appropriée en fonction de votre application et du signal de la source d'entrée.

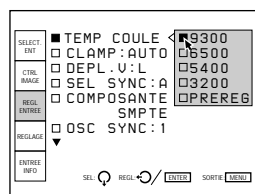

CLAMP

Correction de la luminance de l'image transmise.

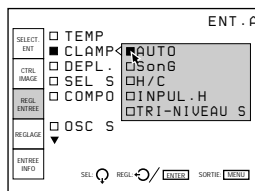

CLAMP sert de valeur standard pour le réglage correct du niveau de noir d'une image. La position de calage standard dépend du type de signal de synchronisation utilisé. En principe, l'unité centrale du projecteur analyse le signal et règle la position automatiquement. Il se peut toutefois que l'unité centrale commette une erreur d'analyse en raison de parasites. Si la luminance de l'image semble incorrecte, il peut être nécessaire de changer la position de calage.

AUTO: Mode de réglage automatique. En principe, réglez ce paramètre sur cette position.

SonG: Réglez-le sur cette position si les noirs semblent trop clairs ou verdâtres.

H/C: Réglez-le sur cette position si l'image est trop sombre ou si la luminance est instable.

INPUL. H: Si la luminance n'est toujours pas correcte après avoir changé la position SonG ou H/C, réglez-le sur cette position et procédez au réglage DEPL. H.

TRI-NIVEAU S: Réglez-le sur cette position si l'image est sombre lorsque vous utilisez la synchronisation sur trois niveaux.

Remarque

Si la luminance est toujours incorrecte après avoir changé le réglage de la position de calage, vérifiez le signal d'entrée et les connexions.

DEPL. V

Définit la plage de réglage du décalage vertical du signal entré.

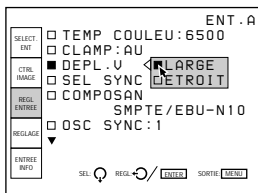

LARGE: En principe, réglez-le sur cette position.

ETROIT: Si un signal tel qu'un signal incrusté avec un signal de synchronisation verticale instable est entré, l'image risque de présenter des distorsions verticales. Dans ce cas, réglez-le sur cette position. La plage de réglage dans le sens inférieur devient alors plus étroite.

Remarque

Lorsque le signal vidéo, S vidéo ou composante est entré, DEPL. V est fixé sur ETROIT.

SEL SYNC

Sélection du signal de synchronisation.

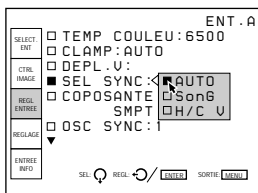

AUTO: Mode de réglage automatique. En principe, réglez-le sur cette position.

SonG: Réglez-le dans cette position si vous projetez l'image au moyen du signal sync G.

H/C V: Réglez-le sur cette position si vous projetez l'image avec le signal de synchronisation externe.

Si le signal HDTV est entré

Vous pouvez sélectionner les paramètres ci-dessous au lieu des paramètres mentionnés ci-dessus.

INT: Réglez-le sur cette position si vous utilisez le signal de synchronisation interne.

EXT (C): Réglez-le sur cette position si vous utilisez le signal de synchronisation composite externe.

EXT (HV): Réglez-le sur cette position si vous utilisez le signal de synchronisation horizontale/verticale externe.

COMPOSANTES

Sélection du format du signal composante entré.

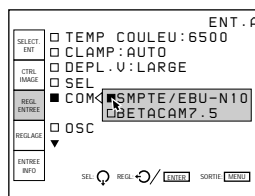

SMPTE/EBU-N10: Réglez-le sur cette position si le signal d'entrée est un signal composante de format SMPTE ou EBU-N10.

BETACAM7.5: Réglez-le sur cette position si le signal d'entrée est un signal composante de format Betacam.

OSC SYNC

En principe, mettez-le sur 1. Lorsque la synchronisation est distordue en fonction du type du signal entré, mettez-le sur 2.

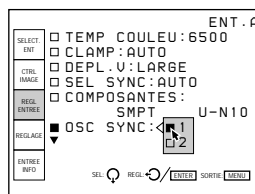

Le menu REGL ENTREE

DIMEN RVB

Règle la taille de l'image du signal RVB et du signal vidéo.

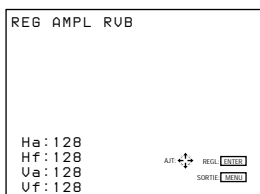

Utilisez la touche ◀ ou ▶ pour régler la taille horizontale.

Utilisez la touche ▲ ou ▼ pour régler la taille verticale.

Ha et Hf indiquent les valeurs de réglage de la taille de l'image dans le sens horizontal et Va et Vf dans le sens vertical. Plus la valeur de réglage est élevée, plus la taille de l'image est importante.

DEPLMT RVB

Réglage de la position de l'image du signal RVB et du signal vidéo.

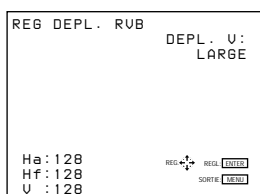

Utilisez la touche ◀ ou ▶ pour régler la position horizontale.

Utilisez la touche ▲ ou ▼ pour régler la position verticale.

Ha et Hf indiquent les valeurs de réglage de la position de l'image dans le sens horizontal et V dans le sens vertical.

BLKG

Coupe les zones d'image excédentaire si l'image affichée est plus grande que l'écran.

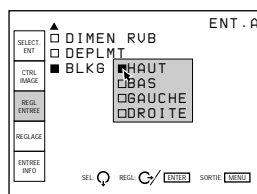

Sélectionnez la zone à ajuster avec HAUT, BAS, GAUCHE et DROITE et appuyez ensuite sur la touche ▶ ou ENTER pour afficher l'écran de réglage de la suppression.

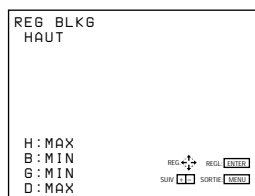

Utilisez la touche ▲ ou ▼ pour régler les zones HAUT et BAS.

Utilisez la touche ◀ ou ▶ pour régler les zones GAUCHE et DROITE.

Signaux d'entrée et paramètres réglables

Paramètre	Signal d'entrée			
	Vidéo ou S-VIDEO (Y/C)	Composante	HDTV	RGB
TEMP COULEU	O	O	O	O
CLAMP	N	N	O	O
DEPL. V	N	N	O	O
SEL SYNC	N	N	O	O
COMPOSANTES	N	O	N	N
OSC SYNC	O	O	O	O
DIMEN RVB	O	O	O	O
DEPLMT RVB	O	O	O	O
BLKG	O	O	O	O

O: Réglable/peut être réglé

N: Réglable/ne peut être réglé

Le menu REGLAGE

Le menu REGLAGE est utilisé pour changer les réglages par défaut du projecteur.

Les paramètres qui peuvent être réglés sont mis en évidence en vert. Vous ne pouvez pas sélectionner les paramètres indiqués en blanc.

Page 1

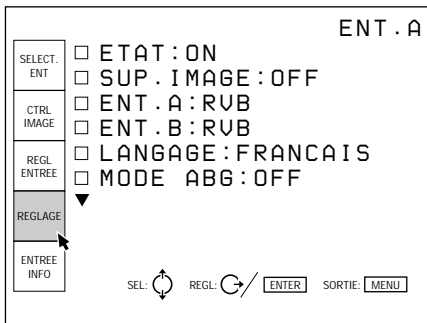

Page 2

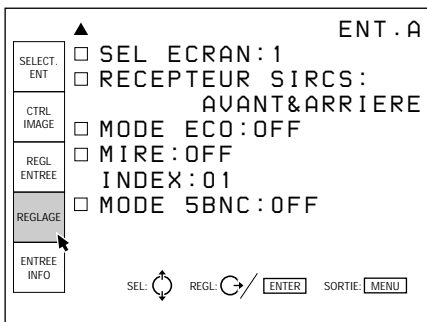

ETAT

Sélection du mode d'affichage des écrans.

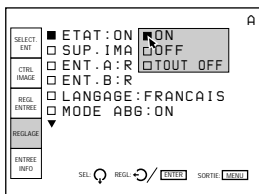

ON: Affiche tous les écrans.

OFF: Désactive l'affichage des écrans à l'exception de "PAS D'ENTREE", "SUP. IMAGE", des messages d'avertissement et des écrans de menu.

TOUT OFF: Désactive l'affichage de tous les écrans à l'exception des messages d'avertissement et des écrans de menu.

SUP. IMAGE

Réglez-le sur ON pour couper l'image. Lorsqu'il est réglé sur ON, l'indication "SUP. IMAGE" apparaît à l'écran.

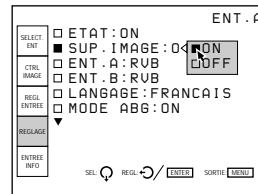

ENT. A

Sélection du signal entré via INPUT A.

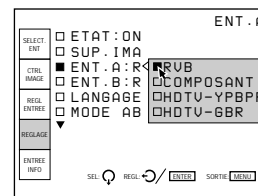

RVB: Entrée du signal RVB.

COMPOSANT: Entrée du signal composante.

HDTV-YBPBR: Entrée du signal HDTV (YPBPR).

HDTV-GBR: Entrée du signal HDTV (GBR).

ENT. B

Sélection du signal d'entrée via la carte d'interface signal IFB-12 (non fourni) installée dans la section INPUT B.

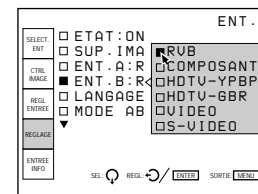

RVB: Entrée du signal RVB.

COMPOSANT: Entrée du signal composante.

HDTV-YBPBR: Entrée du signal HDTV (YPBPR).

HDTV-GBR: Entrée du signal HDTV(GBR).

VIDEO: Entrée du signal vidéo composite.

S-VIDEO: Entrée du signal S-VIDEO.

Remarque

Si une carte d'interface signal autre que la carte IFB-12 est installée, les paramètres du menu ne peuvent être sélectionnés.

Le menu REGLAGE

LANGAGE

Sélection de la langue d'affichage des écrans.

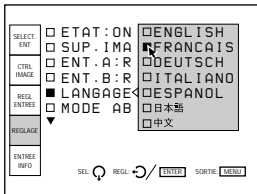

Vous avez le choix entre les langues suivantes : allemand, anglais, chinois, espagnol, français, italien ou japonais.

MODE ABG

En principe, réglez-le sur ON (réglage par défaut). La luminosité de coupure est réglée sur un niveau déterminé. Réglez-le sur OFF si vous voulez effacer la ligne de luminescence du faisceau pour la détection du niveau de coupure qui pourrait apparaître dans la partie supérieure de l'image.

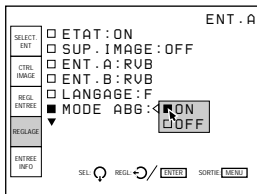

Remarque

Lorsque MODE ABG est mis sur OFF, le niveau de noir de la balance des blancs peut varier.

SEL ECRAN

Sélection de l'écran à utiliser.

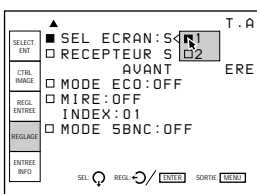

- 1: Ecran perlé
- 2: Ecran mat

RECEPTEUR SIRCS

Sélection des capteurs de télécommande à l'avant et à l'arrière du projecteur, si la télécommande sans fil ne fonctionne pas correctement en raison de l'influence d'une lampe fluorescente, etc.

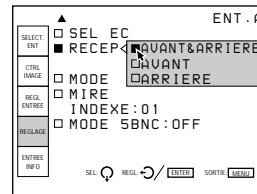

AVANT & ARRIERE: Active les capteurs avant et arrière.

AVANT: Active uniquement le capteur avant.

ARRIERE: Active uniquement le capteur arrière.

MODE ECO

Lorsqu'il est réglé sur ON, le projecteur passe en mode d'économie d'énergie si aucun signal n'est entré pendant un délai de 10 minutes. L'écran passe en mode inactif. Le mode d'économie d'énergie est désactivé lorsqu'un signal est entré ou qu'une touche est actionnée.

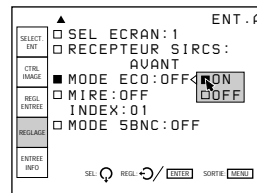

MIRE

Sélection du type de mire de test à afficher.

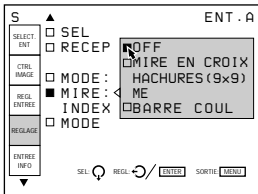

Les mires de tests suivantes peuvent être affichées:
MIRE EN CROIX, HACHURES (9 × 9), ME et
BARRE COUL.

Réglez-le sur OFF si vous ne voulez pas afficher de
mire de test.

INDEX

Indique le numéro d'index du projecteur réglé à l'aide
des commutateurs INDEX NO. sur le panneau arrière.

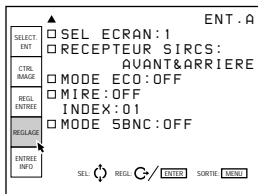

MODE 5BNC

Réglez-le sur ON lorsque vous branchez le connecteur
MONITOR OUT du commutateur d'interface signal
PC-1271/1271M aux connecteurs INPUT A avec les
câbles 5BNC.

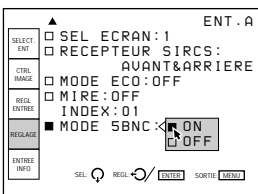

Le menu ENTREE INFO

Le menu ENTREE INFO affiche les informations relatives à un signal d'entrée sélectionné.

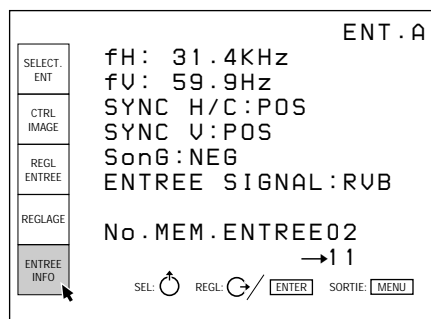

fH

Indique la fréquence horizontale du signal d'entrée. Cette indication n'est pas une valeur absolue, mais sert uniquement de référence.

fV

Indique la fréquence verticale du signal d'entrée. Cette indication n'est pas une valeur absolue, mais sert uniquement de référence.

SYNC H/C

Indique la polarité du signal de synchronisation horizontale ou composite. Si l'image est projetée à l'aide de ce type de signal de synchronisation, POS (NEG) est affiché en vert. Si l'image est projetée sans ce type de signal de synchronisation, POS (NEG) est affiché en blanc.

POS: La polarité du signal de synchronisation est positive.

NEG: La polarité du signal de synchronisation est négative.

-- --: Aucun signal de synchronisation n'est entré.

SYNC V

Indique la polarité du signal de synchronisation verticale ou composite.

Si l'image est projetée à l'aide de ce type de signal de synchronisation, POS (NEG) est affiché en vert. Si l'image est projetée sans ce type de signal de synchronisation, POS (NEG) est affiché en blanc.

POS: La polarité du signal de synchronisation est positive.

NEG: La polarité du signal de synchronisation est négative.

-- --: Aucun signal de synchronisation n'est entré.

SONG

Indique la polarité du signal de synchronisation sur le vert. Si l'image est projetée à l'aide de ce type de signal de synchronisation, NEG est affiché en vert. Si l'image est projetée sans ce type de signal de synchronisation, NEG est affiché en blanc.

NEG: La polarité du signal de synchronisation est négative.

-- --: Aucun signal de synchronisation n'est entré.

ENTREE SIGNAL

Affiche le type du signal d'entrée activé.

NTSC 3.58: Signal d'entrée NTSC 3,58

PAL: Signal d'entrée PAL

SECAM: Signal d'entrée SECAM

NTSC 4.43: Signal d'entrée NTSC 4,43

PAL-M: Signal d'entrée PAL-M

B/W: Signal d'entrée noir et blanc

Y/C: Signal d'entrée S-VIDEO

RVB: Signal d'entrée RVB

COMPOSANT: Signal d'entrée composante

HDTV YPBPR: Signal d'entrée HDTV YPBPR

HDTV GBR: Signal d'entrée HDTV GBR

IDTV: Signal d'entrée IDTV transmis par la carte d'interface signal PC-1271/1271M en option via la carte d'interface IFB-3000 en option installée sur le commutateur PC-1271/1271M.

Le menu OPTION

No. MEM. ENTREE

Le numéro supérieur est le numéro de mémoire des données chargées automatiquement lorsque le signal en cours est entré. Le numéro inférieur est le nouveau numéro de mémoire dans laquelle les données de réglage du signal entré sont mémorisées. Le numéro de mémoire existant est affiché en vert et un nouveau numéro de mémoire en jaune.

Par défaut, sept données de base sont présélectionnées dans les numéros de mémoire suivants.

Numéro de mémoire	Fréquences signal présélectionnées		Types de signal d'entrée
	fH	fV	
00	15,7 kHz	60 Hz	Vidéo (NTSC 3,58)
01	24,8 kHz	56 Hz	RVB
02	31,5 kHz	60 Hz	RVB
03	48,3 kHz	60 Hz	RVB
04	64,0 kHz	60 Hz	RVB
05	31,5 kHz	60 Hz	IDTV (NTSC 3,58)
06	33,8 kHz	60 Hz	HDTV (Y/Pb/Pr)

SENSIBILITE FREQUENCE

Sélectionne la sensibilité de déviation de fréquence du signal entré avec lequel les données MEM. ENTREE sont automatiquement commutées. Ce paramètre ne peut être sélectionné que pour les signaux d'entrée RVB.

Appuyez sur la touche **▶** ou ENTER du menu ENTREE INFO et le menu OPTION MEM. ENTREE apparaît. Appuyez à nouveau sur la touche **▶** ou ENTER pour indiquer les options de sensibilité de fréquence.

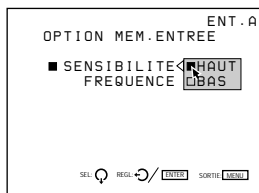

HAUT: Cette position est sélectionnée par défaut.
BAS: Réglez-le sur cette position si le signal entré est instable ou s'il scintille. Ce phénomène peut apparaître en cours de lecture à vitesse variable sur le magnétoscope, etc.

Le menu OPTION est utilisé lors de l'installation de la carte d'extension EXB-DS10 sur le projecteur.

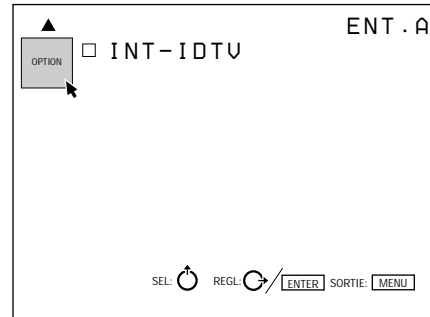

INT-IDTV

Mettez-le sur ON pour projeter le signal vidéo, S vidéo, composante ou RVB (15 kHz) à double densité.

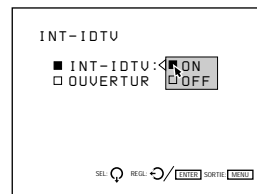

OUVERTUR V

Corrige la netteté dans le sens vertical. Vous pouvez régler la netteté sur les niveaux BAS, MID (moyen) ou HAUT.

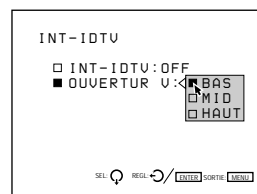

Exemples d'installation

L'installation et les réglages préliminaires doivent être exécutés par le personnel Sony qualifié. Ce projecteur vous permet de projeter l'image entre 60 et 250 pouces.

Installation 1 Installation au sol en vue de l'utilisation d'un écran plat de projection frontale

Veillez à ce que le projecteur soit de niveau sur le sol.

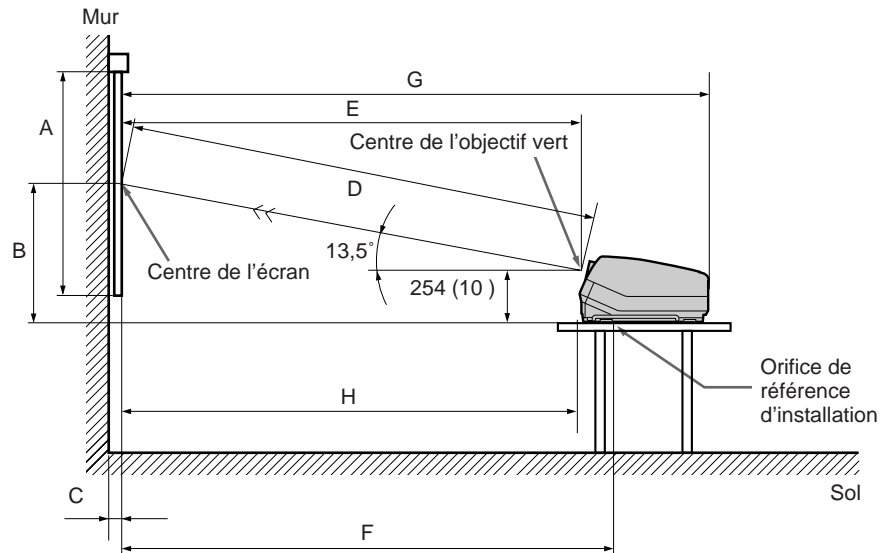

B: différence de hauteur entre la base du projecteur et le centre de l'écran
 E: distance horizontale entre le centre de l'écran et le centre de l'objectif vert
 F: distance horizontale entre le centre de l'écran et l'orifice de référence d'installation

Tolérances
 B: $\pm 5\%$
 Autres mesures: 0% à +5%

Les distances dans les cases ombrées représentent les réglages par défaut. Unité : mm (pouces)

Format de l'écran (pouces)	60	70	80	90	100	120	150	180	200	250
A (Vsize)	914 (36)	1067 (42)	1219 (48)	1372 (54)	1524 (60)	1829 (72)	2286 (90)	2743 (108)	3048 (120)	3810 (150)
B (Hcent)	710 (28)	777 (30 ⁵ / ₈)	845 (33 ³ / ₈)	912 (36)	980 (38 ⁵ / ₈)	1114 (43 ⁷ / ₈)	1320 (52)	1526 (60 ¹ / ₈)	1662 (65 ¹ / ₂)	2005 (79)
C (Width)				28 ^{a)} (1 ¹ / ₈)	32 ^{b)} (1 ⁵ / ₁₆)	32 ^{c)} (1 ⁵ / ₁₆)				
D (TD)	1956 (77 ¹ / ₈)	2240 (88 ¹ / ₄)	2529 (99 ⁵ / ₈)	2816 (111)	3102 (122 ¹ / ₄)	3673 (144 ⁵ / ₈)	4551 (179 ¹ / ₄)	5425 (213 ⁵ / ₈)	6012 (236 ³ / ₄)	7466 (294)
E (Xlens)	1902 (74 ⁷ / ₈)	2179 (85 ⁷ / ₈)	2459 (96 ⁷ / ₈)	2738 (107 ⁷ / ₈)	3016 (118 ⁷ / ₈)	3571 (140 ⁵ / ₈)	4424 (174 ¹ / ₄)	5274 (207 ⁵ / ₈)	5844 (230 ¹ / ₈)	7257 (285 ³ / ₄)
F (Lhole)	2033 (80 ¹ / ₁₆)	2310 (91)	2591 (102)	2869 (113)	3148 (124)	3703 (145 ⁷ / ₈)	4556 (179 ³ / ₈)	5405 (212 ⁷ / ₈)	5976 (235 ³ / ₈)	7389 (291)
G (Lmax)	2535 (99 ⁷ / ₈)	2812 (110 ³ / ₄)	3092 (121 ³ / ₄)	3371 (132 ³ / ₄)	3649 (143 ³ / ₄)	4204 (165 ⁵ / ₈)	5057 (199 ¹ / ₈)	5907 (232 ⁵ / ₈)	6477 (255 ¹ / ₈)	7890 (310 ³ / ₄)
H (Lfront)	1864 (73 ¹ / ₂)	2141 (84 ³ / ₈)	2421 (95 ³ / ₈)	2700 (106 ³ / ₈)	2978 (117 ³ / ₈)	3533 (139 ¹ / ₈)	4386 (172 ³ / ₄)	5236 (206 ¹ / ₄)	5806 (228 ⁵ / ₈)	7219 (284 ¹ / ₄)

a) Sony VPS-80FH et VPS-100FH

b) Sony VPS-100FM

c) Sony VPS-120FH et VPS-120FM

Installation 2 Installation au plafond en vue de l'utilisation d'un écran plat de projection frontale

Utilisez le support de suspension pour projecteur PSS-70 (non fourni).

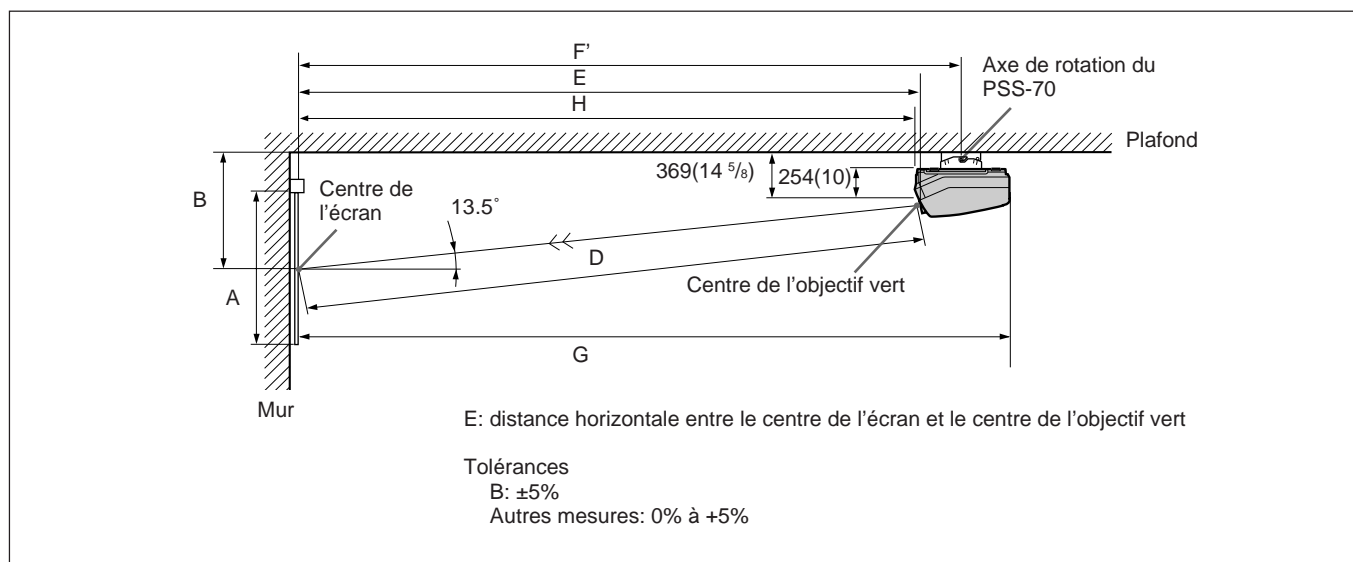

Unité : mm (pouces)

Format de l'écran (pouces)	60	70	80	90	100	120	150	180	200	250
A (Vsize)	914 (36)	1067 (42)	1219 (48)	1372 (54)	1524 (60)	1829 (72)	2286 (90)	2743 (108)	3048 (120)	3810 (150)
B (Hcent)	825 (32 1/2)	892 (35 1/8)	960 (37 7/8)	1027 (40 1/2)	1094 (43 1/8)	1229 (48 3/8)	1435 (56 1/2)	1640 (64 5/8)	1777 (70)	2120 (83 1/2)
D (TD)	1956 (77)	2240 (88 1/4)	2529 (99 5/8)	2816 (110 7/8)	3102 (122 1/4)	3673 (144 5/8)	4551 (179 1/4)	5425 (213 5/8)	6012 (236 3/4)	7466 (294)
E (Xlens)	1902 (74 7/8)	2179 (85 7/8)	2459 (96 7/8)	2738 (107 7/8)	3016 (118 7/8)	3571 (140 5/8)	4424 (174 1/4)	5274 (207 5/8)	5844 (230 1/8)	7257 (285 3/4)
F' (Lpss)	2166 (85 3/8)	2442 (96 1/4)	2723 (107 1/4)	3001 (118 1/4)	3280 (129 1/4)	3835 (151)	4688 (184 5/8)	5537 (218 1/8)	6108 (240 1/2)	7521 (296 1/8)
G (Lmax)	2535 (99 7/8)	2812 (110 3/4)	3092 (121 3/4)	3371 (132 3/4)	3649 (143 3/4)	4204 (165 5/8)	5057 (199 1/8)	5907 (232 5/8)	6477 (255 1/8)	7890 (310 3/4)
H (Lfront)	1864 (73 1/2)	2141 (84 3/8)	2421 (95 3/8)	2700 (106 3/8)	2978 (117 3/8)	3533 (139 1/8)	4386 (172 3/4)	5236 (206 1/4)	5806 (228 5/8)	7219 (284 1/4)

Exemples de raccordement

Lors de l'établissement des connexions:

- Avant de raccorder des câbles, assurez-vous que chaque composant à raccorder est hors tension.
- Utilisez les câbles appropriés à l'appareil à raccorder.
- Une connexion lâche peut provoquer du souffle ou des parasites.
- Pour débrancher un câble, saisissez-le par la fiche; ne tirez jamais sur le câble proprement dit.
- Consultez également le mode d'emploi de l'appareil à raccorder.

Connexion d'un connecteur BNC:

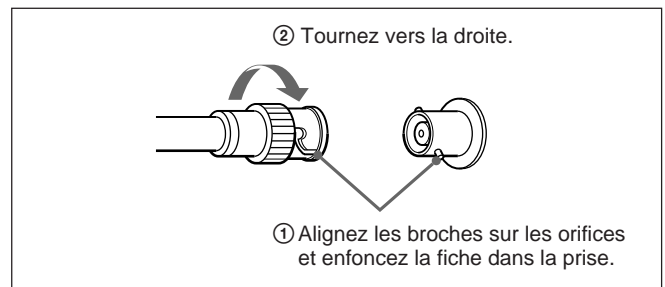

Raccordement direct au projecteur

Utilisez le module d'interface signal IFU-1271/1271M.

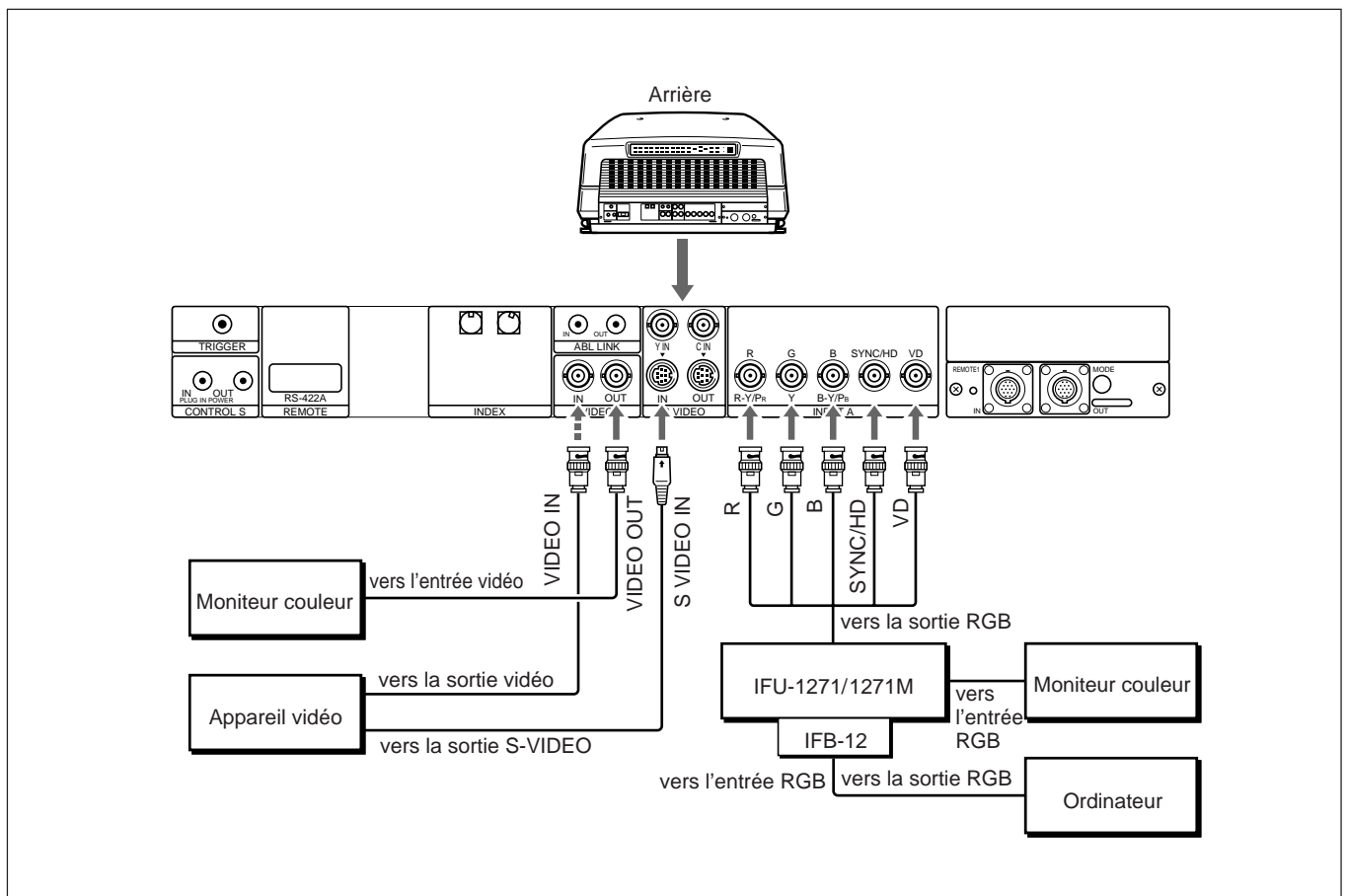

Installation

- Mettez ENT. A dans le menu REGLAGE sur RVB.
Pour plus de détails, voir "Le menu REGLAGE" à la page 31 (F).
- Sélectionnez VIDEO ou S VIDEO en appuyant sur les touches INPUT SELECT de la télécommande ou en réglant VIDEO dans le menu SELECT. ENT.
Pour plus de détails, voir "Le menu SELECT. ENT." à la page 25 (F).

Utilisation du commutateur d'interface signal

Lorsque vous raccordez le commutateur d'interface signal PC-1271/1271M (non fourni) sur la carte d'interface signal IFB-40 (installée sur le projecteur par défaut), vous pouvez aisément raccorder différentes sources d'entrée.

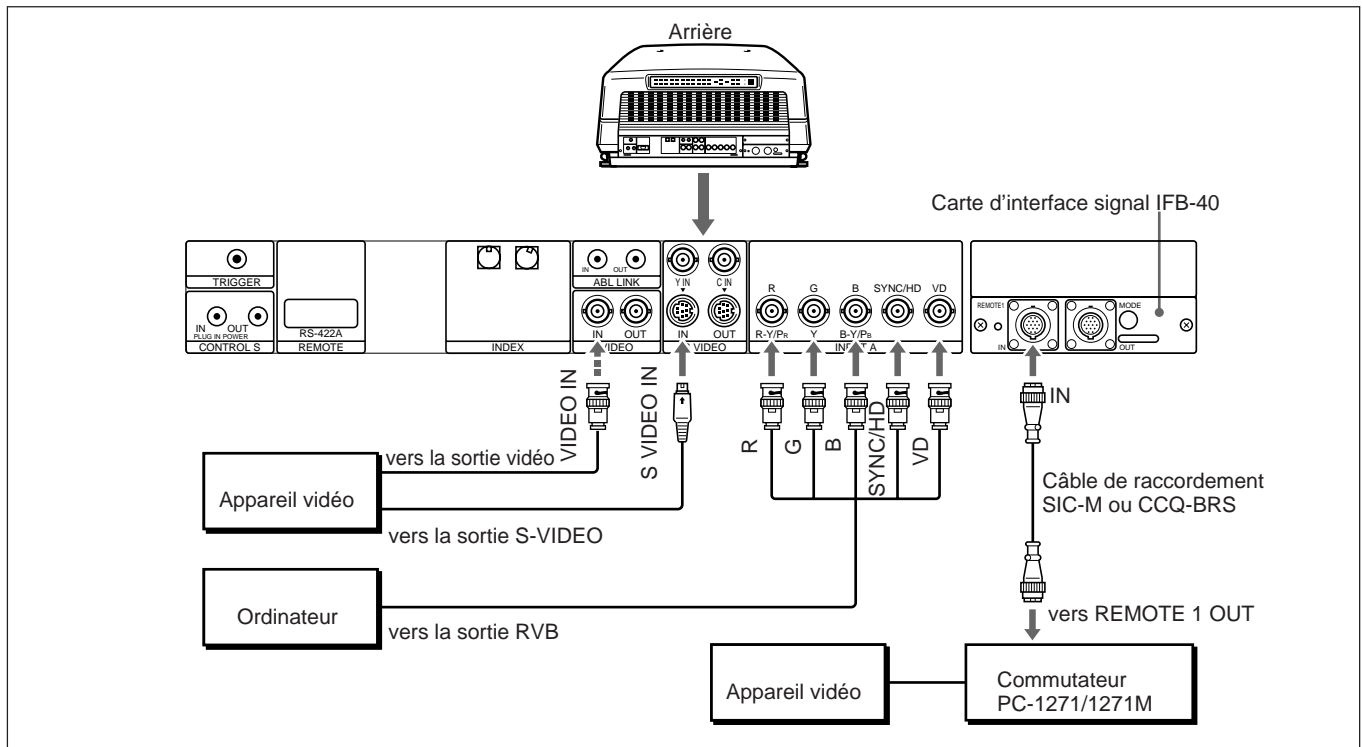

Choisissez le câble approprié dans le tableau suivant.

1 m	2 m	5 m	10 m	15 m	25 m	50 m
—	CCQ-2BRS	CCQ-5BRS	CCQ-10BRS	—	CCQ-25BRS	CCQ-50BRS
SIC-M-1	—	SIC-M-5	—	SIC-M-15	SIC-M-25	SIC-M-50

Remarque

- Insérez correctement les fiches femelle et mâle du câble de raccordement SIC-M ou CCQ-BRS.
- Vous pouvez allonger le câble SIC-M ou CCQ-BRS jusqu'à 50 m.
- L'entrée du signal vidéo vers la carte d'interface signal installée dans la section INPUT B ne doit pas dépasser 70 MHz. Lorsque vous projetez le signal vidéo qui dépasse 70 MHz, raccordez la source du signal aux connecteurs INPUT A à l'aide des câbles 5BNC.

Installation

- Mettez ENT. A dans le menu REGLAGE sur RVB.
Pour plus de détails, voir "Le menu REGLAGE" à la page 31 (F).
- Sélectionnez VIDEO ou S VIDEO en appuyant sur les touches INPUT SELECT de la télécommande ou en réglant VIDEO dans le menu SELECT. ENT.
Pour plus de détails, voir "Le menu SELECT. ENT" à la page 25 (F).
- Réglez l'interrupteur de sélection SINGLE/SECOND/OTHER du commutateur sur SINGLE.

Dépannage

Si le projecteur présente des irrégularités de fonctionnement, tentez de diagnostiquer et de remédier au problème observé en vous aidant du guide de dépannage suivant. Si le problème persiste, consultez le personnel Sony qualifié.

Symptôme	Cause	Remède
Le projecteur ne se met pas sous tension.	Le commutateur MAIN POWER est déclenché (OFF).	Appuyez sur le commutateur MAIN POWER du projecteur (voir page 17 (F)).
Le projecteur se met sous tension et se remet ensuite immédiatement hors tension.	Il peut y avoir une défaillance interne.	Vérifiez le code d'erreur dans la fenêtre de code d'erreur à l'arrière du projecteur et consultez le personnel qualifié.
Aucune image n'apparaît.	Si aucun menu ne s'affiche, le signal externe et/ou de synchronisation n'est pas transmis correctement.	Vérifiez le signal d'entrée et de synchronisation dans le menu ENTREE INFO et corrigez le raccordement (voir page 34 (F)).
	Si le menu s'affiche sans entrée, le raccordement de synchronisation n'est pas correct.	Vérifiez SEL SYNC dans le menu REGL ENTREE et raccordez correctement le signal de synchronisation si nécessaire (voir page 29 (F)).
	Si aucun menu ne s'affiche sans entrée, il peut y avoir une défaillance interne.	Consultez le personnel qualifié.
L'image est trop sombre.	Le contraste est réglé sur le minimum.	Réglez le contraste avec la touche CONTR + (voir page 19 (F)).
	Le calage n'est pas correct.	Changez le calage dans le menu REGL ENTREE (voir page 28 (F)).
L'image est distordue.	Le signal d'entrée n'est pas sélectionné correctement.	Sélectionnez un signal correct dans l'option ENT. A et ENT. B du menu REGLAGE. (voir page 31 (F)).
Le code d'erreur "10" apparaît et le projecteur ne peut accepter aucune autre instruction que la sélection de chaînes.	Le signal d'entrée est instable.	Vérifiez le signal d'entrée.

Spécifications

Caractéristiques optiques

Système de projection	3 tubes image, 3 objectifs, système en ligne horizontale
Tube image	Tubes de 7 pouces à haute luminance, liquide de refroidissement scellé
Objectif de projection	Objectifs HACC (asphériques à haute définition et correction d'erreur de chrominance) à revêtement multicouche
Taille de l'image projetée	Réglée par défaut sur 120 pouces (mesurée en diagonale) Plage: réglable de 60 à 250 pouces (mesurée en diagonale)
Source lumineuse	ANSI lumen ¹⁾ (température de couleur: 6500°K) 160 lm (fH: 64 kHz, fV: 50 Hz) 135 lm (fH: 15 kHz, fV: 60 Hz) Valeur de crête du blanc: 800 lm Ecran blanc: 200 lm

Caractéristiques électriques

Système couleur	NTSC, PAL, SECAM, NTSC _{4,43} , et PAL-M commutés automatiquement
Définition	700 lignes TV (entrée vidéo) 1000 lignes TV (entrée HDTV) 1280 × 1024 pixels (entrée RVB pour fH: 64 kHz, fV: 60 Hz)
Entrées RVB	Fréquence horizontale: 15 kHz à 64 kHz Fréquence verticale: 38 Hz à 150 Hz
Signal de test	Plusieurs générateurs de mires de test incorporés

Entrées/sorties

VIDEO	VIDEO IN: type BNC (1) Entrée vidéo composite, 1 Vp-p ± 2 dB, sync négative, terminaison à 75 ohms VIDEO OUT: type BNC (1) Sortie en boucle directe de VIDEO IN
S VIDEO	Y IN: type BNC (1) Signal de luminance, 1 Vp-p ± 2 dB, sync négative, terminaison à 75 ohms

C IN: type BNC (1) Signal de chrominance, 1 Vp-p ± 2 dB, sync négative, terminaison à 75 ohms
S VIDEO IN: miniconnecteur DIN à 4 broches (1) Signal Y (luminance): 1 Vp-p ± 2 dB, sync négative, terminaison à 75 ohms Signal C (luminance): 0,286 Vp-p ± 2 dB, terminaison à 75 ohms (NTSC) 0,3 Vp-p ± 2 dB, terminaison à 75 ohms (PAL)
S VIDEO OUT: miniconnecteur DIN à 4 broches (1) Sortie en boucle directe de S VIDEO IN
INPUT A type BNC (5) RVB/composante analogique : R/R-Y: 0,7 Vp-p ± 2 dB, terminaison à 75 ohms, positive G: 0,7 Vp-p ± 2 dB, terminaison à 75 ohms, positive G avec sync/Y: 1 Vp-p ± 2 dB, terminaison à 75 ohms, sync négative B/B-Y: 0,7 Vp-p ± 2 dB, terminaison à 75 ohms, positive SYNC/HD: synchronisation composite: 0,6–8 Vp-p haute impédance, sync positive/négative Largeur de synchronisation verticale: plus large que l'intervalle de balayage horizontal (1H) VD: synchronisation verticale: 0,6–8 Vp-p haute impédance, sync positive/négative Largeur de synchronisation verticale: plus large que l'intervalle de balayage horizontal (1 H) HDTV Y/P _B /P _R : Y: 1 Vp-p ± 2 dB, terminaison à 75 ohms Tri-niveau sync: ±0,3 Vp-p Bi-niveau sync: 0,3 Vp-p P _B /P _R : 0,35 Vp-p ± 2 dB, terminaison à 75 ohms

1) ANSI lumen est une méthode de mesure de l'American National Standard IT 7,215.

Spécifications

	HDTV GBR :
	G avec synchronisation: 1 Vp-p ± 2 dB, terminaison à 75 ohms
	Tri-niveau sync: ±0,3 Vp-p
	Bi-niveau sync: 0,3 Vp-p
	B/R: 0,7 Vp-p ± 2 dB, terminaison à 75 ohms
CONTROL S	IN/PLUG IN POWER: miniprise stéréo (1)
	5 Vp-p, auto-alimentée, sortie maximum 5 V CC 60 mA
	OUT: miniprise stéréo (1)
	Sortie en boucle directe de CONTROL S IN
TRIGGER	Miniprise (1)
	POWER ON: 5 V CC, impédance de sortie 4,7 kilohms
	POWER OFF: 0 V
ABL LINK	IN: miniprise (1)
	OUT: miniprise (1)
RS-422A	D-sub DIN à 9 broches (1)

Caractéristiques générales

Dimensions	603 × 345 × 671 mm (23 3/4 × 13 19/32 × 26 13/32 pouces) (l/h/p)
Poids	Approx. 54,2 kg (119 lb 8 oz)
Puissance de raccordement	VPH-D50Q: 120 V AC, 50/60Hz VPH-D50QM: 220 – 240 V CA, 50/60 Hz
Consommation électrique	Max. 450 W Mode de veille: 7W Mode d'économie d'énergie: 185 W
Température d'utilisation	0 à 40°C (32 à 104°F)
Humidité d'utilisation	35 à 85 % (sans condensation)
Température de stockage	-20 à 60°C (-4 à 140°F)
Humidité de stockage	10 à 90 %

Accessoires fournis

Télécommande RM-PJ1000 (1)
Piles AA (R6) (3)
Câble de télécommande (15 m (49,5 pieds)) (1)
Cordon d'alimentation secteur (1)
Adaptateur de fiche d'alimentation (1)
Bouchon d'objectif (3)
Outil de réglage (1)
Mode d'emploi (1)

Agréations de sécurité

VPH-D50Q:
UL1950, CSA 950
FCC class B, IC class B
DHHS, DNHW
VPH-D50QM:
TÜV (EN60950), PTB
CE-Marking, C-Tick Mark

Accessoires en option

Commutateur d'interface signal PC-1271/1271M
Module d'interface signal IFU-1271/1271M
Support de suspension pour projecteur PSS-70, PSS-10
Carte d'interface IFB-12/20/21/30/1000
Câble d'interface signal
SIC-10/20A/20B/20C/21/22/23/24/24A/24B/25/26/26A/30/31/M1/5/15/25/50
CCQ-BRS2/5/10/25/50
Carte d'extension EXB-DS10 (Carte IDTV interne)
Télécommande RM-PJM800
Unité de commande à distance RM-PJ10
Récepteur de souris RM-PJ20
Adaptateur signal ADP-10/20
Câble HD D-sub à 15 broches – 5 BNC SMF-400
Câble HD D-sub à 15 broches – HD D-sub à 15 broches SMF-401
Câble de télécommande à 9 broches pour RS-422A
RCC-5G/10G/30G
Ecrans
VPS-80FH (80" plat)
VPS-100FH (100" plat)
VPS-120FH (120" plat)
VPH-80FM (80" plat, électrique)
VPH-100FM (100" plat, électrique)
VPH-120FM (120" plat, électrique)

Certains de ces accessoires peuvent ne pas être disponibles dans certaines régions. Pour plus de détails, consultez votre revendeur Sony.

Attribution des broches

Connecteur S VIDEO (miniconnecteur DIN à 4 broches)

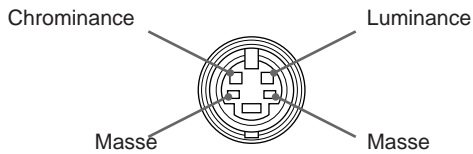

Connecteur RS-422A (D-sub à 9 broches, femelle)

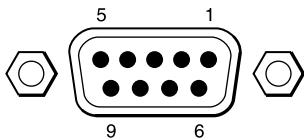

No° broche	Signal	
1	GND	Masse
2	$\overline{\text{TX}}$	Réception
3	RX	Transmission
4	GND	Masse
5	Non utilisé	
6	GND	Masse
7	TX	Réception
8	$\overline{\text{RX}}$	Transmission
9	GND	Masse

Connecteurs REMOTE 1 sur le IFB-40

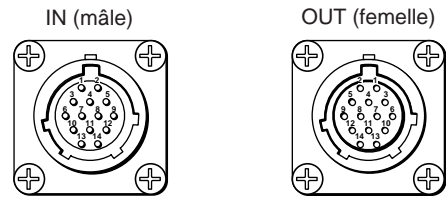

Broche n°	Signal	Niveau du signal
1	GND	Masse
2	HD/C. sync	1 Vp-p \pm 3 dB
3	SIRCS	5 Vp-p \pm 1 dB
4	N.C.	Sans connexion
5	GND (SIRCS)	Masse
6	B/C	B: 0,7 Vp-p \pm 3 dB, 75-ohms C (NTSC): 0,286 Vp-p \pm 3 dB, 75-ohms C (PAL): 0,3 Vp-p \pm 3 dB, 75-ohms
7	GND (B.R)	Masse
8	GND (G)	Masse
9	G/Y	G: 0,7 Vp-p (synchronisation sur le vert: 1 Vp-p) \pm 3 dB, 75-ohms Y: 1 Vp-p \pm 3 dB, 75-ohms
10	RGB/Video	5V / 0V
11	R/C. video	R: 0,7 Vp-p \pm 3 dB, 75-ohms C. Video: 1 Vp-p \pm 3 dB, 75-ohms
12	C. Video/YC	5V / 0V
13	Audio	500 mVrms, impédance de sortie 1 kohm
14	V. sync	1 Vp-p \pm 3 dB, 75-ohms

Index

A, B

- Accessoires en option 42 (F)
- Accessoires fournis 42 (F)
- Assignation des broches 43 (F)

C

- Calage 28 (F)
- Coupure de l'image 18 (F)

D

- Désactivation des menus d'affichage 18 (F)
- Dispositifs de réglage 7 (F)

E, F, G, H

- Ecran de préchauffage 17 (F)

I, J, K, L

- Image dynamique 19(F)
- Initialisation de l'écran 17 (F)
- Installation
 - au plafond 37 (F)
 - au sol 36 (F)
 - diagrammes 36 (F), 37 (F)

M, N, O

- Menu
 - Exploitation 24 (F)
 - menu CTRL IMAGE 26 (F)
 - menu ENTREE INFO 34 (F)
 - menu OPTION 35(F)
 - menu OPTION MEM. ENTREE 35(F)
 - menu REGL ENTREE 28 (F)
 - menu REGLAGE 31 (F)
 - menu SELECT. ENT 25 (F)

P, Q

- Panneau de commande
 - emplacement et fonction des commandes 9 (F)
- Piles
 - installation 16 (F)
 - remarques 16 (F)
- Poignées 8 (F)
- Précautions 4 (F)
- Projection de l'image 17 (F)

R

- Raccordement
 - direct au projecteur 38 (F)
 - télécommande au projecteur 16 (F)
 - via le commutateur d'interface signal en option 39 (F)
- Réglage
 - de la suppression 21 (F)
 - de l'image 19 (F)
 - du centrage 22 (F)
 - de la taille/position de l'image 20 (F)
- Réinitialisation
 - des réglages de l'image aux valeurs par défaut 19 (F)
 - la taille/position per défaut 20 (F), 21 (F)
- Remarques
 - sur l'utilisation de la télécommande sans fil 16 (F)
 - sur les piles 16 (F)

S

- Sélection du signal d'entrée 18 (F)
- Sensibilité de fréquence 35 (F)
- Suppression, réglage 21 (F)

T

- Télécommande
 - emplacement et fonction des commandes 13 (F)
 - remarques 16 (F)
- Transport du projecteur 8 (F)

U, V, W

- Utilisation
 - des poignées 8 (F)

ADVERTENCIA

Para evitar riesgos de incendio o electrocución, no exponga la unidad a la lluvia ni a la humedad.

Para evitar recibir descargas eléctricas, no abra el aparato. Contrate exclusivamente los servicios de personal cualificado.

La toma mural debe estar instalada cerca del equipo y debe accederse a ésta con facilidad.

Índice

Descripción general

Precauciones	4 (E)
Funciones	6 (E)
Posición y función de los controles	7 (E)

Proyección

Proyección	17 (E)
Ajuste de la calidad de imagen	19 (E)
Ajuste del tamaño y desplazamiento de la imagen	20 (E)
Ajuste de centrado	22 (E)

Realización de ajustes con los menús

Uso de MENU	24 (E)
Menú SELEC ENTRA	25 (E)
Menú CTRL IMAGEN	26 (E)
Menú AJUS ENTRAD	28 (E)
Menú AJUSTE	31 (E)
Menú ENTRAD INFO	34 (E)
Menú OPCION	35 (E)

Ejemplos de instalación y conexión

Ejemplos de instalación	36 (E)
Instalación 1 Instalación en el suelo utilizando una pantalla plana de proyección frontal	36 (E)
Instalación 2 Instalación en el techo utilizando una pantalla plana de proyección frontal	37 (E)
Ejemplos de conexión	38 (E)
Conexión directa al proyector	38 (E)
Uso del conmutador de interfaz de señales	39 (E)

Mantenimiento

Solución de problemas	40 (E)
-----------------------------	--------

Otros

Especificaciones	41 (E)
Índice alfabético	44 (E)

Precauciones

Seguridad

- Asegúrese de que la tensión de funcionamiento de la unidad coincide con la del suministro eléctrico local. Si es necesario adaptar la tensión, póngase en contacto con un proveedor Sony especializado.
- Si se introduce algún objeto sólido o líquido en la unidad, desenchúfela y haga que sea examinada por personal técnico especializado antes de volver a utilizarla.
- Si no va a utilizar la unidad durante varios días, desenchúfela de la toma de red o ajuste el interruptor MAIN POWER en OFF.
- Para desconectar el cable, tire del enchufe, nunca del propio cable.
- La toma de red debe estar situada cerca de la unidad y ser de fácil acceso.
- La unidad no estará desconectada de la fuente de alimentación de CA (toma de corriente) mientras esté conectada a la toma de red, aunque haya apagado la unidad.

Instalación

- Para montar el proyector en el techo, es preciso utilizar el soporte de suspensión para proyector Sony PSS-70 con el fin de instalarlo. Lea detenidamente el manual de instalación del PSS-70, ya que es preciso reforzar el techo como medida de seguridad.
- Con el fin de evitar el recalentamiento interno de la unidad, permita que ésta reciba una ventilación adecuada. No sitúe la unidad sobre superficies (mantas, alfombras, etc.) ni cerca de materiales (cortinas, telas) que puedan bloquear los orificios de ventilación. Deje un espacio superior a 30 cm (12 pulgadas) entre la pared y el proyector. Tenga en cuenta que el calor del ambiente se eleva hacia el techo; verifique que la temperatura próxima al lugar de instalación no sea excesiva.
- No instale la unidad en lugares próximos a fuentes térmicas, como radiadores o conductos de aire caliente, ni en lugares expuestos a la luz solar directa, polvo excesivo, humedad o vibraciones y golpes mecánicos.
- Con el fin de evitar la condensación de humedad, no instale la unidad en lugares donde la temperatura pueda aumentar rápidamente.
- El proyector contiene ventiladores en su interior para evitar el recalentamiento interno, los cuales producen zumbidos al activar la alimentación; esto es normal. Si dichos ventiladores producen demasiado ruido, póngase en contacto con personal cualificado Sony.

Iluminación

- Para obtener la mejor calidad de imagen posible, no exponga la parte frontal de la pantalla a iluminación o luz solar directas.
- Se recomienda instalar una lámpara proyectora en el techo. Cubra las lámparas fluorescentes para evitar la disminución de la relación de contraste.
- Cubra con telas opacas las ventanas que estén orientadas hacia la pantalla.
- Es preferible instalar el proyector en una sala cuyos suelo y paredes no se compongan de materiales que reflejen la luz. Si el suelo y las paredes se componen de dichos tipos de materiales, se recomienda cambiar el color de la alfombra y del papel pintado de la pared por otro oscuro.

Operación

Conecte la alimentación del proyector después de que se haya desconectado debido a una breve interrupción del suministro eléctrico, presione la tecla POWER ON del controlador remoto, o accione el interruptor MAIN POWER de forma que se apague el indicador STANDBY, y después vuelva a accionar el interruptor MAIN POWER.

Limpieza

- Para mantener el exterior de la unidad como nuevo, límpielo periódicamente con un paño suave. Para eliminar las manchas persistentes, utilice un paño ligeramente humedecido con una solución detergente poco concentrada. No emplee nunca disolventes concentrados, como diluyentes, bencina o productos de limpieza abrasivos, ya que pueden dañar el acabado.
- Evite tocar el objetivo. Para eliminar el polvo de éste, emplee un paño seco y suave; no utilice un paño húmedo, soluciones detergentes ni diluyentes.

Quemaduras del TRC

Cuando se visualiza una imagen estática de una videgrabadora o de un ordenador durante algo más de una hora, puede producirse una quemadura de TRC. Esto significa que permanecerá una impresión de imagen consecutiva, incluso después de haberla cambiado. Si es necesario visualizar la misma imagen estática durante más de una hora, se recomienda ajustar el control CONTR (contraste) al mínimo. Además, cuando se visualiza una imagen de distinto tamaño durante un determinado espacio de tiempo, una impresión de imagen consecutiva del fotograma de la imagen más pequeña puede producir una quemadura en la pantalla (por ejemplo, al mostrar una imagen de 16:9 de ancho en una pantalla de 4:3). Para evitarlo, se recomienda utilizar, siempre que sea posible, el mismo tamaño de imagen. Sin embargo, si es necesario usar un tamaño de imagen distinto, ajuste el control CONTR (contraste) y el BRT (brillo) de la imagen más pequeña al nivel más bajo posible. Esto minimizará el riesgo de crear una impresión de imagen consecutiva. Si se quema el TRC, es preciso reemplazarlo. En este caso, consulte la garantía suministrada con esta unidad. Consulte a su proveedor Sony o a personal cualificado.

Embalaje

Conserve la caja y los materiales de embalaje original, ya que le resultarán útiles cuando vaya a transportar la unidad. Para obtener la máxima protección posible, embale la unidad como la recibió de fábrica.

Funciones

Proyector multiexploración

Este proyector admite y detecta automáticamente frecuencias de exploración horizontal que oscilan entre 15 kHz y 64 kHz, así como frecuencias de exploración vertical que oscilan entre 38 Hz y 150 Hz. Además de proyectar imágenes de alta resolución procedentes de ordenadores, también es posible proyectar imágenes de decodificadores de teletexto, videograbadoras y videocámaras.

Alta resolución y brillo

El proyector incorpora un TRC de 7" recién diseñado y un objetivo híbrido Sony HACC (Asférico de alta resolución y rectificación cromática) para ofrecer una imagen nítida y brillante de alta calidad con un alto nivel de resolución (1280 × 1024 pixels) y de rendimiento lumínico (160 lumen).

Fácil uso—mando a distancia, indicación en pantalla

Los ajustes, como la selección de entrada, el control de imagen y el ajuste de centrado, pueden controlarse a distancia desde la parte frontal y trasera del proyector utilizando el mando a distancia suministrado. También es posible utilizar el mando a distancia con cable conectándolo al proyector con el cable de mando a distancia suministrado.

Compatible con distintos sistemas de color

Es posible seleccionar automática o manualmente el sistema de color NTSC, PAL, SECAM, NTSC^{4,43}¹⁾ o PAL-M.

Instalación flexible

Es posible proyectar una imagen de 60 a 250 pulgadas (tamaño estándar: 120 pulgadas) con este proyector. El proyector puede instalarse en el suelo o en el techo, y para proyección frontal o posterior, con el fin de cumplir los requisitos de lugar de instalación, iluminación ambiente, uso, etc.

Teclas del panel de control/mando a distancia con iluminación

Los nombres de tecla del mando a distancia y del panel de control del proyector pueden iluminarse pulsando el botón LIGHT para tener acceso fácil en un lugar oscuro.

1) NTSC^{4,43} es el sistema de color empleado al reproducir un vídeo grabado en NTSC en una videograbadora de sistema NTSC^{4,43}.

Posición y función de los controles

Parte frontal

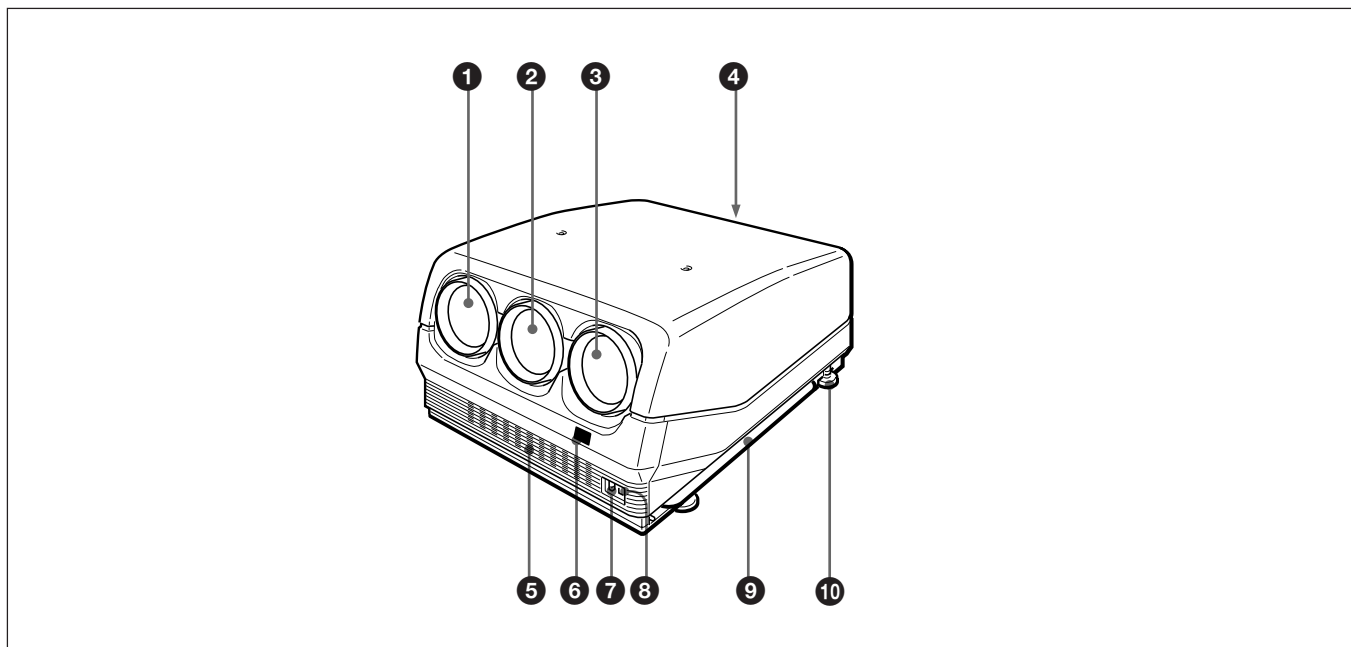

1 Objetivo azul

2 Objetivo verde

3 Objetivo rojo

4 Panel de control

Para obtener información detallada, consulte “Panel de control” en la página 9 (E).

5 Orificio de ventilación frontal

6 Detector frontal de mando a distancia

7 Clavija AC IN

8 Interruptor MAIN POWER

9 Asas

Se emplean para transportar el proyector. Las asas están situadas en los laterales derecho e izquierdo.

10 Graduadores

Se emplean para mantener nivelado el proyector si se instala sobre una superficie no nivelada (equipado con cuatro graduadores).

Uso de los graduadores

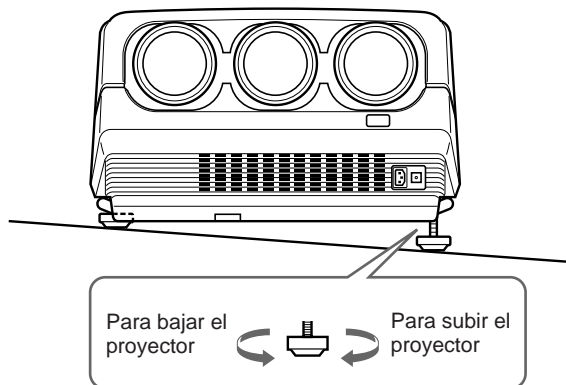

Al tiempo que se levanta el proyector, gire los graduadores para ajustar la altura de forma que el proyector se nivele.

Nota

Tenga cuidado de no dejar caer el proyector sobre los dedos.

Posición y función de los controles

Empleo de las asas

Tire de las asas laterales.

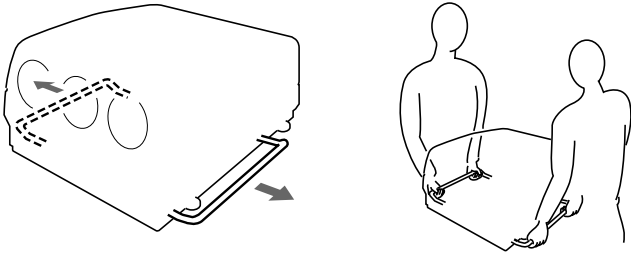

Cierre de las asas

Tire hacia sí de la palanca de desbloqueo de asa situada debajo de cada asa. El asa se retracta automáticamente.

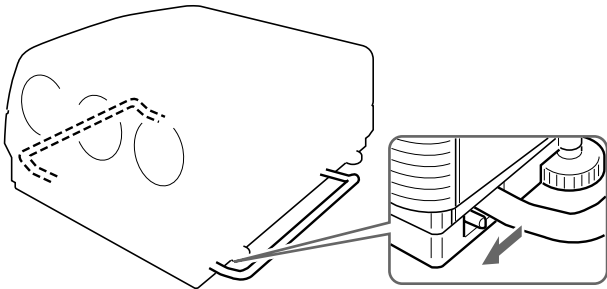

Panel de control

Las teclas cuyos nombres coinciden con los del mando a distancia realizan las mismas funciones. Las funciones de las teclas e interruptores que no se encuentran en el panel de control pueden seleccionarse con el uso de los menús.

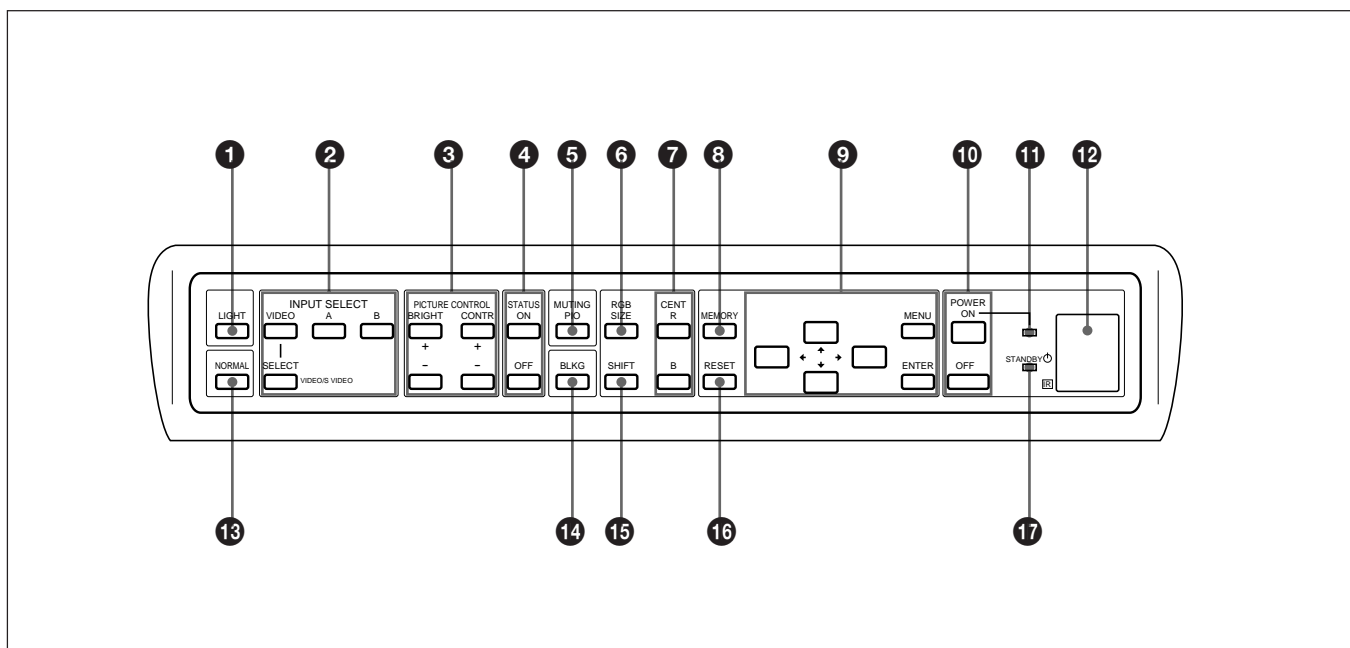

1 Tecla LIGHT

Ilumina los indicadores de tecla del panel de control. Los indicadores de tecla se desactivan si vuelve a pulsarse la tecla LIGHT. Si no pulsa ninguna tecla durante más de 30 segundos, los indicadores también se desactivan automáticamente.

2 Teclas INPUT SELECT

Seleccionan la señal de entrada.

VIDEO: Entrada de señales de vídeo o S vídeo procedente de los conectores VIDEO IN o S VIDEO IN (o Y/C IN).

SELECT VIDEO/S VIDEO: Selecciona la entrada de señales procedente de los conectores VIDEO IN o S VIDEO IN (o Y/C IN) si se pulsa esta tecla después de pulsar la tecla VIDEO.

A: Entrada de señales RGB, componente o HDTV procedente de los conectores INPUT A

B: Recepción de señal de la sección INPUT B si se instala una tarjeta opcional de interfaz que no sea la IFB-40

Nota

Para cambiar la señal de entrada de INPUT A o INPUT B a los conectores S VIDEO IN (o Y/C IN), en primer lugar, pulse la tecla VIDEO y, a continuación, pulse la tecla SELECT VIDEO/S VIDEO.

3 Teclas PICTURE CONTROL

Ajustan las características de la imagen: CONTR (contraste) y BRIGHT (brillo).

4 Tecla STATUS ON/OFF

Pulse OFF para eliminar la indicación de pantalla. Pulse ON para restaurar la indicación de pantalla.

Nota

Los menús y mensajes de advertencia aparecen incluso cuando se pulsa la tecla OFF.

5 Tecla MUTING PIC

Desactiva la imagen. Para restablecer la imagen, vuelva a pulsar esta tecla.

Posición y función de los controles

⑥ Tecla RGB SIZE

Introduce el modo de ajuste de tamaño para la señal de entrada. A continuación, ajuste el tamaño de la imagen utilizando las cuatro teclas de flecha.

← : para reducir el tamaño horizontal

→ : para ampliar el tamaño horizontal

↑ : para ampliar el tamaño vertical

↓ : para reducir el tamaño vertical

Pulse la tecla MEMORY ⑧ para almacenar el valor definido y visualizar la imagen ajustada.

⑦ Teclas CENT R/B

Introducen el modo de ajuste de centrado del rojo y el azul.

R: Introduce el modo de ajuste de centrado del rojo.

B: Introduce el modo de ajuste de centrado del azul.

Para realizar el ajuste, utilice las cuatro teclas de flecha.

⑧ Tecla MEMORY

Almacena distintos datos de ajuste en la memoria.

⑨ Teclas de funcionamiento del menú

Se emplean en distintas funciones de ajuste, así como para utilizar el menú.

MENU: Muestra el menú principal. Para desactivarlo, vuelva a pulsar esta tecla.

Teclas de flecha: Ajustan los valores o seleccionan una opción del menú.

ENTER: Almacena los valores de ajuste en el menú.

⑩ Teclas POWER ON/OFF

Activan y desactivan el proyector cuando el interruptor MAIN POWER del mismo está ajustado en ON.

⑪ Indicador POWER ON

Se ilumina en verde cuando el proyector está encendido.

⑫ Ventana de códigos de error/detector posterior de mando a distancia

Indica el código de error cuando se produce un error de funcionamiento.

⑬ Tecla NORMAL

Cancela el patrón de prueba o los distintos modos de ajuste.

⑭ Tecla BLKG (supresión)

Introduce el modo de ajuste de supresión.

Es posible ajustar la supresión con las cuatro teclas de flecha.

⑮ Tecla RGB SHIFT

Introduce el modo de ajuste de desplazamiento para la señal de entrada. A continuación, ajuste la posición de la imagen utilizando las cuatro teclas de flecha. La imagen se desplaza en la dirección de la flecha de la tecla pulsada.

Pulse la tecla MEMORY ⑧ para almacenar el valor definido y visualizar la imagen ajustada.

⑯ Tecla RESET

Recupera los niveles ajustados de fábrica o los de servicio.

⑰ Indicador STANDBY

Se ilumina en color naranja cuando el proyector se enciende con el interruptor MAIN POWER.

Parte posterior

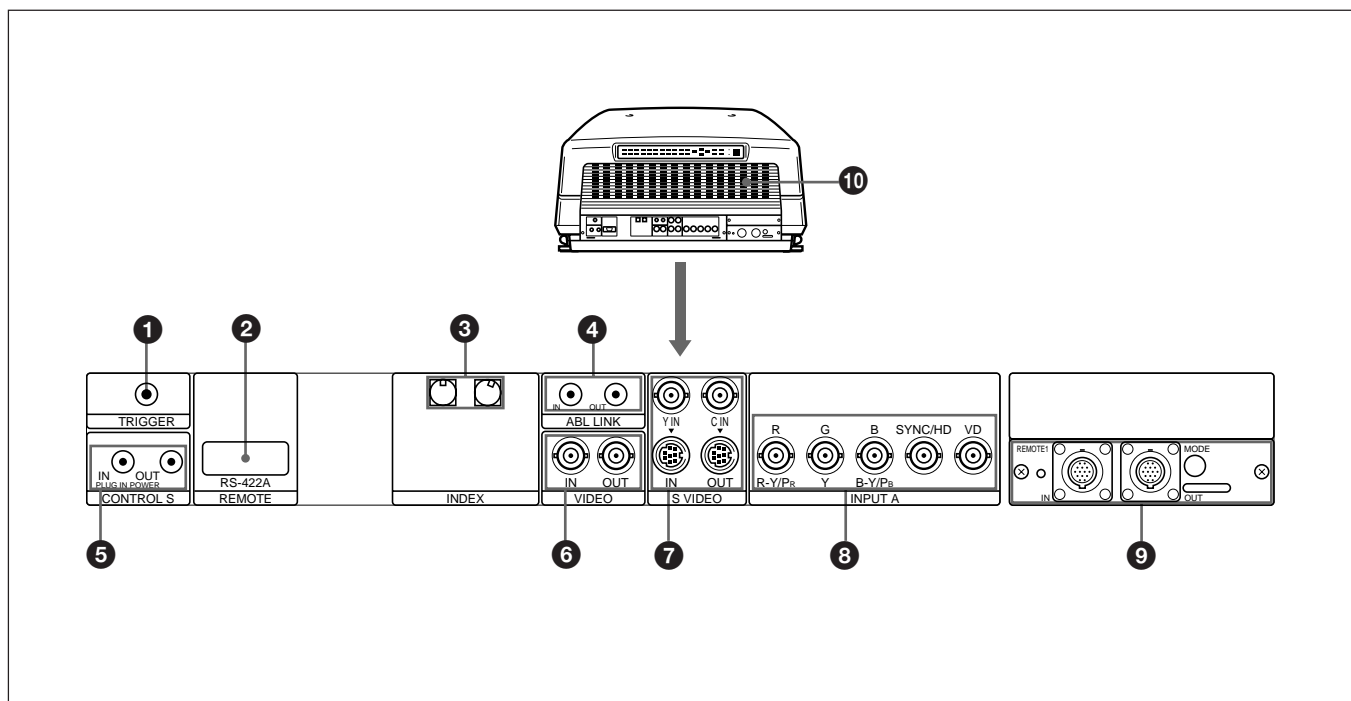

1 Conector TRIGGER (minitoma)

Si el proyector está encendido, la salida será de 5 V, mientras que si está apagado, tendrá una salida de 0 V. No obstante, este conector no se emplea como fuente de alimentación, ya que la alimentación no es una salida.

2 Conector RS-422A REMOTE (D-sub de 9 pines)

Se emplea para ampliar las conexiones del sistema con la interfaz RS-422A. Antes de utilizar el conector, retire la tapa rojo.

3 Interruptores INDEX NO.

Si se conectan varios proyectores, defina el número de índice de cada proyector.

Para mostrar el número de índice en la pantalla, pulse la tecla NORMAL, y la tecla ENTER en el mando a distancia.

Nota

Si define el número de índice en "00", el proyector no funciona.

4 Tomas ABL (Automatic Brightness Limiter) LINK IN/OUT (minitoma)

Para la conexión de varios proyectores, conecte la toma ABL LINK OUT a la toma ABL LINK IN de otro proyector. Es posible sincronizar el punto de límite de brillo entre los proyectores, consiguiendo así un brillo uniforme en toda la pantalla.

5 Tomas CONTROL S

Toma IN/PLUG IN POWER (5 V) (minitoma

estéreo): Se conecta a la toma CONTROL S OUT de otro equipo Sony. Asimismo, se conecta a la toma CONTROL S OUT del mando a distancia suministrado con el cable de mando a distancia suministrado (cable estéreo) para utilizarse como mando a distancia con cable. En este caso, esta toma suministra 5 V al mando a distancia como fuente de alimentación.

Toma OUT (minitoma estéreo): Se conecta a la toma CONTROL S IN de otro equipo Sony.

Nota

Cuando se utiliza esta toma, el detector de mando a distancia del proyector no funciona.

Posición y función de los controles

6 Conectores VIDEO IN/OUT

Conector VIDEO IN (tipo BNC): Se conecta a la salida de vídeo compuesta del equipo de vídeo.

Conector VIDEO OUT (tipo BNC): Se conecta a la entrada de vídeo compuesta de un monitor en color.

7 Conectores S VIDEO IN/OUT

Conectores Y IN, C IN (tipo BNC): Se conecta a las salidas de vídeo Y y C del equipo de vídeo.

Conectores S VIDEO IN/OUT (tipo mini-DIN de 4 pines): Se conecta a la salida o entrada S vídeo del equipo de vídeo.

Nota

El conector S VIDEO IN se desactiva cuando se enchufa un cable a los conectores Y/C IN.

8 Conectores INPUT A (tipo BNC)

Conectores R/R-Y/Pr, G/Y, B/B-Y/Pb, SYNC/HD, VD: Se conectan a las salidas de un ordenador o videocámara. Dependiendo del equipo conectado, se seleccionará la señal RGB (R, G, B), componente (R-Y, G, B-Y) o HDTV (Pr,Y,Pb).

9 Conexión de la tarjeta de interfaz de señales (INPUT B)

La tarjeta de interfaz de señales IFB-40 ha sido instalada en fábrica. Es posible conectar en esta sección otras tarjetas opcionales de interfaz de señales en lugar de la IFB-40.

Indicador (rojo): Se ilumina al seleccionar la entrada de la IFB-40.

Conector REMOTE 1 IN (14 pines, múltiple): Al conectar dos proyectores, realice la conexión al conector REMOTE 1 OUT de la IFB-40 instalada en otro proyector.

Conector REMOTE 1 OUT (14 pines, múltiple): Conéctelo al conector REMOTE 1 IN de la IFB-40.

Selector MODE: Ajuste el interruptor de control del selector MODE en la posición apropiada en función de la longitud del cable conectado al conector REMOTE 1 OUT.

Longitud del cable	hasta 2 m	hasta 10 m	hasta 25 m	hasta 50 m
Tipo de cable	SIC-M-1 CCQ-2BRS	SIC-M-5 CCQ-5BRS CCQ-10BRS	SIC-M-15 CCQ-25BRS SIC-M-25	SIC-M-50 CCQ-50BRS
Posición	1	2	3	4

10 Orificio de ventilación posterior

Mando a distancia

El mando a distancia puede utilizarse con o sin cable. Las teclas cuyos nombres son iguales a los del panel de control realizan las mismas funciones.

Nota

Las teclas VOLUME +/- 14, INPUT SELECT C y D 17, AUDIO MUTING 21 y LCD LENS CONTROL 22 no funcionan con este proyector.

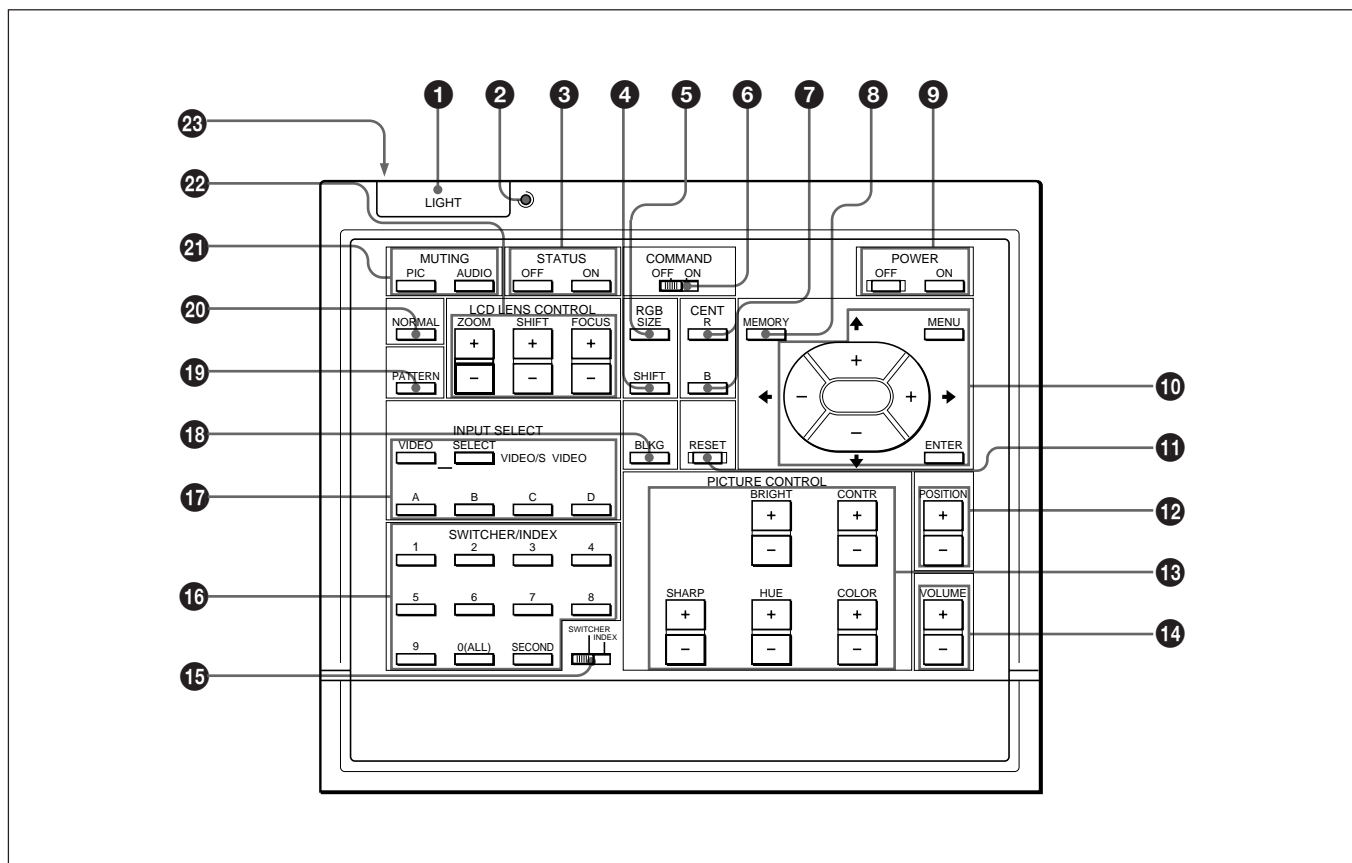

1 Botón LIGHT

Ilumina los indicadores de tecla cuando el interruptor COMMAND 6 está ajustado en ON. Si está ajustado en OFF, sólo se iluminará el interruptor COMMAND. Al volver a pulsar el botón LIGHT, los indicadores de tecla se apagarán.

Si no utiliza las teclas durante 30 segundos aproximadamente, los indicadores también se apagarán automáticamente.

Si el mando a distancia está conectado a la toma CONTROL S IN/PLUG IN POWER del proyector mediante el cable, el proyector suministrará la alimentación al mando a distancia.

2 Indicador de transmisión

Se ilumina cada vez que se pulsa una tecla. Si no se ilumina, cambie las pilas por otras nuevas.

3 Tecla STATUS ON/OFF

Pulse OFF para eliminar la indicación de pantalla. Pulse ON para restaurar la indicación de pantalla.

Nota

Los menús y mensajes de advertencia aparecen incluso cuando se pulsa la tecla OFF.

Posición y función de los controles

4 Tecla RGB SHIFT

Introduce el modo de ajuste de desplazamiento para la señal de entrada. A continuación, ajuste la posición de la imagen utilizando las cuatro teclas de flecha. La imagen se desplaza en la dirección de la tecla de flecha pulsada.

Pulse la tecla MEMORY 8 para almacenar el valor definido y visualizar la imagen ajustada.

5 Tecla RGB SIZE

Introduce el modo de ajuste de tamaño para la señal de entrada. A continuación, ajuste el tamaño de la imagen utilizando las cuatro teclas de flecha.

← : para reducir el tamaño horizontal

→ : para ampliar el tamaño horizontal

↑ : para ampliar el tamaño vertical

↓ : para reducir el tamaño vertical

Pulse la tecla MEMORY 8 para almacenar el valor definido y visualizar la imagen ajustada.

6 Interruptor COMMAND ON/OFF

Si ajusta este interruptor en OFF, no funcionará ninguna tecla del mando a distancia, excepto el botón LIGHT 1. De esta forma se ahorra la energía de las pilas.

7 Teclas CENT R/B

Introducen el modo de ajuste de centrado del rojo y el azul.

R: Introduce el modo de ajuste de centrado del rojo.

B: Introduce el modo de ajuste de centrado del azul.

Para realizar el ajuste, utilice las cuatro teclas de flecha.

8 Tecla MEMORY

Almacena distintos datos de ajuste en la memoria.

9 Teclas POWER ON/OFF

Activan y desactivan el proyector cuando el interruptor MAIN POWER del mismo está ajustado en ON.

10 Teclas de funcionamiento del menú

Se emplean en distintas funciones de ajuste, así como para utilizar el menú.

MENU: Muestra el menú principal. Para desactivarlo, vuelva a pulsar esta tecla.

Teclas de flecha: Ajustan los valores o seleccionan una opción del menú.

ENTER: Almacena los valores de ajuste en el menú.

11 Tecla RESET

Recupera los niveles ajustados de fábrica o los de servicio.

12 Teclas POSITION +/-

Seleccionan la posición de ajuste en la pantalla en el modo de ajuste de supresión.

Ajuste también DESVI V en ANCHO o ESTRECHO en el modo de ajuste DESVI de la señal de entrada RGB.

13 Teclas PICTURE CONTROL

Ajustan las características de la imagen: CONTR (contraste), BRIGHT (brillo), COLOR, HUE (tonalidad) y SHARP (nitidez).

14 Teclas VOLUME +/-

Estas teclas no funcionan con este proyector.

15 Interruptor de selección SWITCHER/INDEX

Selecciona la función de las teclas SWITCHER/INDEX.

Ajústelo en SWITCHER para seleccionar la entrada desde el conmutador de interfaz de señales PC-1271/1271M.

Ajústelo en INDEX para asignar un número de índice a cada proyector cuando utilice varios.

16 Teclas SWITCHER/INDEX

Si el interruptor de selección SWITCHER/INDEX se encuentra en la posición SWITCHER

Si el conmutador de interfaz de señales PC-1271/1271M (no suministrado) está conectado al proyector, pulse una tecla numérica (1 – 8) para seleccionar la entrada desde el conmutador. La tecla 9 no funciona. Para seleccionar la entrada de un segundo conmutador (si el interruptor SINGLE/SECOND/OTHER del conmutador se ha ajustado en SECOND), pulse una tecla numérica (1–8) antes de que transcurran dos segundos desde que pulsó la tecla SECOND.

Si el interruptor de selección SWITCHER/INDEX se encuentra en la posición INDEX

Cuando se conectan varios proyectores, seleccione el número de índice correspondiente al proyector que se va a ajustar. Este número se define mediante el interruptor INDEX NO. situado en el panel posterior. Pulse una tecla numérica (1 – 9) para determinar el número de índice y, a continuación, pulse la tecla ENTER. Si ajusta todos los proyectores de forma simultánea, pulse la tecla 0 (ALL) y, a continuación, ENTER.

17 Teclas INPUT SELECT

Seleccionan la señal de entrada.

VIDEO: Entrada de señales de vídeo o S vídeo procedente de los conectores VIDEO IN o S VIDEO IN (o Y/C IN).

SELECT VIDEO/S VIDEO: Selecciona la entrada de señales procedente de los conectores VIDEO IN o S VIDEO IN (o Y/C IN) si se pulsa esta tecla después de pulsar la tecla VIDEO.

A: Entrada de señales RGB, componente o HDTV procedente de los conectores INPUT A

B: Recepción de señal de la sección INPUT B si se instala una tarjeta opcional de interfaz que no sea la IFB-40

Nota

Para cambiar la señal de entrada de INPUT A o INPUT B a los conectores S VIDEO IN (o Y/C IN), en primer lugar, pulse la tecla VIDEO y, a continuación, pulse la tecla SELECT VIDEO/S VIDEO.

18 Tecla BLKG (supresión)

Introduce el modo de ajuste de supresión.

Es posible ajustar la supresión con las cuatro teclas de flecha.

19 Tecla PATTERN

Muestra los patrones de prueba internos del proyector. Cada vez que se pulsa la tecla se visualizan los patrones de HILO DE CRUZ, RAYAD (9 × 9), ME y de BARRA COLOR de forma secuencial.

20 Tecla NORMAL

Cancela el patrón de prueba o los distintos modos de ajuste.

21 Teclas MUTING

PIC: Cancela la imagen. Para recuperar la imagen, vuelva a pulsar esta tecla.

AUDIO: Esta tecla no funciona con este proyector.

22 Teclas LCD LENS CONTROL

Estas teclas no funcionan con este proyector.

23 Toma CONTROL S OUT

Se conecta a la toma CONTROL S IN/PLUG IN POWER del proyector para la aplicación de mando a distancia con cable.

Posición y función de los controles

Instalación de las pilas

- 1 Empuje la tapa para abrirla.

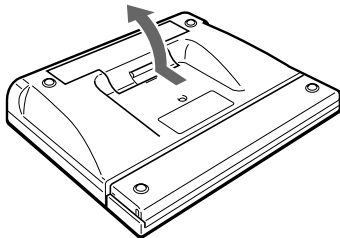

- 2 Instale las tres pilas suministradas tamaño AA (R6) con la polaridad correcta.

Asegúrese de instalar las pilas desde el lado ⊖.

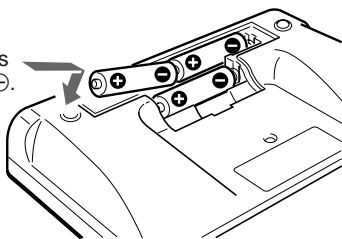

- 3 Vuelva a colocar la tapa.

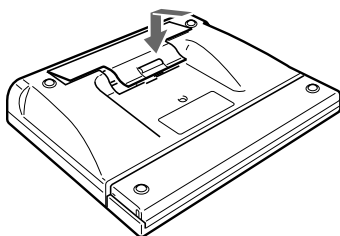

Notas sobre las pilas

- Asegúrese de que la orientación de las pilas es correcta al insertarlas.
- No mezcle pilas antiguas con nuevas, ni distintos tipos de pilas.
- Si no tiene intención de utilizar el mando a distancia durante un periodo de tiempo prolongado, extraiga las pilas para evitar que se produzcan daños derivados de fugas. Si se ha producido una fuga en una pila, retire las pilas, seque el compartimento para que quede limpio y sustituya las pilas por unas nuevas.

Notas sobre el funcionamiento del mando a distancia sin cable

- Asegúrese de que nada obstaculiza el recorrido del haz infrarrojo entre el mando a distancia y el proyector.
- El rango de funcionamiento es limitado. Cuanto menor sea la distancia entre el mando a distancia y el proyector, mayor será el ángulo de acción del mando a distancia para controlar el proyector.
- Los detectores de mando a distancia del proyector no funcionan cuando el mando a distancia se utiliza con cable. Si desea utilizar el mando a distancia sin cable, cerciórese de desconectar el cable de conexión tanto del mando a distancia como del proyector.

Conexión del mando a distancia al proyector

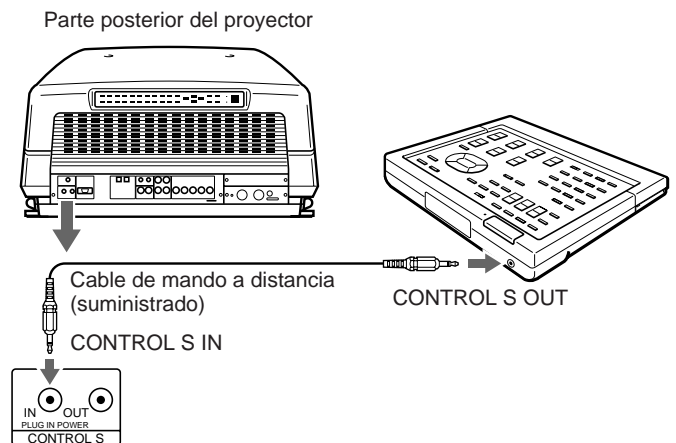

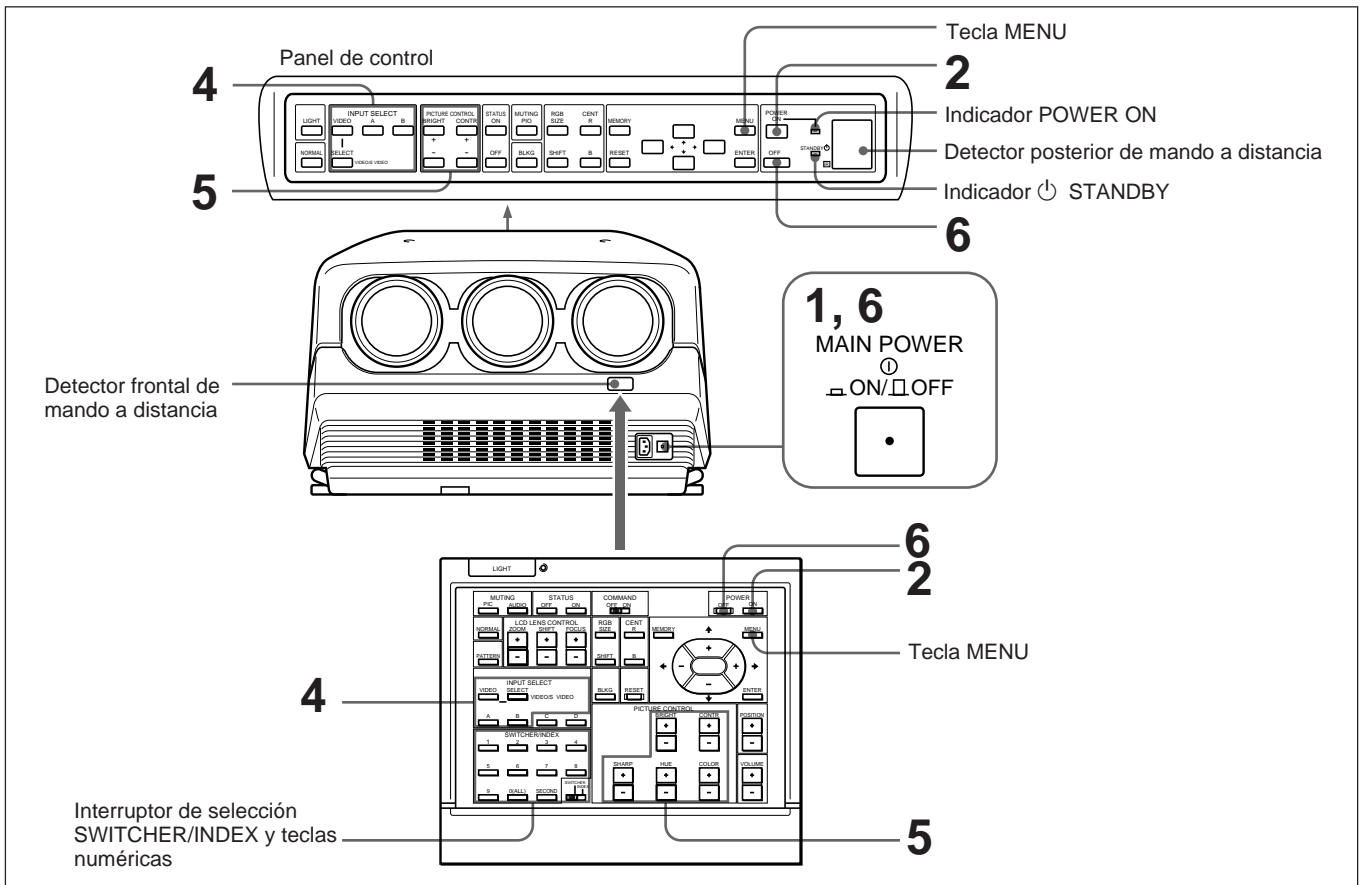

1 Pulse el interruptor MAIN POWER situado en la parte frontal del proyector.

El indicador  STANDBY del panel de control se ilumina en color naranja, y el proyector activa el modo de espera.

2 Pulse la tecla POWER ON en el mando a distancia o en el panel de control.

El indicador POWER ON se ilumina en color verde.

En la pantalla aparece el mensaje que se muestra a continuación (pantalla de calentamiento). Deje que el proyector se caliente durante 20 minutos después de encenderlo.

El mensaje desaparece temporalmente transcurridos 35 segundos aproximadamente, y aparecerá de forma consecutiva durante 5 segundos cada 30 segundos.

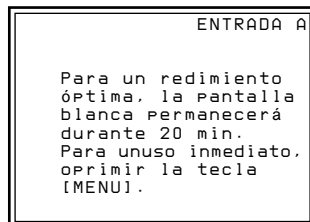

Pulse la tecla MENU para cancelar la pantalla de calentamiento y visualizar la imagen inmediatamente después de encender el proyector, siempre que, por ejemplo, el ajuste haya finalizado y no se necesite el calentamiento.

(continúa)

- 3 Active la alimentación del equipo conectado.
- 4 Seleccione la señal de entrada que vaya a proyectarse pulsando la tecla INPUT SELECT.

Teclas VIDEO y SELECT: Para proyectar la entrada de señales del equipo conectado a los conectores VIDEO IN o S VIDEO IN (o Y/C IN). Seleccione VIDEO o S VIDEO pulsando la tecla VIDEO y, a continuación, la tecla SELECT.

A: Para proyectar la entrada de señales RGB, componente o HDTV del equipo conectado a los conectores INPUT A.

B: Para proyectar la entrada de señal del equipo conectado a la tarjeta opcional de interfaz que no sea la IFB-40 instalada en la sección INPUT B.

Si se conecta el conmutador de interfaz de señales PC-1271/1271M: Defina el interruptor de selección SWITCHER/INDEX en SWITCHER y, a continuación, seleccione la entrada con las teclas numéricas de 1 a 8. Si se conectan dos conmutadores, pulse la tecla SECOND y, a continuación, la tecla numérica para seleccionar la entrada procedente del segundo conmutador.

Nota

Si selecciona la señal de entrada conectada a la sección INPUT A o INPUT B, asegúrese de elegir la señal correcta en el menú AJUSTE. Si la señal seleccionada es incorrecta, es posible que la imagen aparezca distorsionada.

Para obtener más información, consulte "Menú AJUSTE" en la página 31 (E).

- 5 Ajuste la imagen.
Para obtener información detallada, consulte "Ajuste de la imagen" en la página 19 (E).
- 6 Para desactivar la alimentación, pulse la tecla POWER OFF en el mando a distancia o en el panel de control del proyector y, a continuación, sitúe el interruptor MAIN POWER del proyector en la posición OFF.

Para	Pulse
Desactivar la indicación en pantalla	la tecla STATUS OFF. Incluso en el los menús y mensajes de advertencia aparecen aunque pulse la tecla OFF. Para restablecer la indicación en pantalla, pulse la tecla STATUS ON.
Desactivar la imagen	la tecla MUTING PIC. Para restablecer la imagen, pulse la tecla MUTING PIC.

Ajuste de la calidad de imagen

Ajuste la imagen según sus preferencias. Los datos de ajuste pueden almacenarse en memoria.

- 1 Realice el ajuste con las teclas PICTURE CONTROL +/-.
Sólo el mando a distancia contiene las teclas COLOR, HUE y SHARP.

BRIGHT	Brillo
CONTR	Contraste de la imagen
COLOR	Intensidad del color
HUE	Tonalidad
SHARP	Nitidez

Los niveles de ajuste se muestran digitalmente dentro del rango MIN, 1, 2, ... 99, MAX.

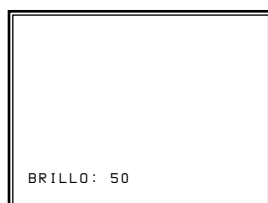

- 2 Pulse la tecla MEMORY para almacenar los datos.

Modo de imagen dinámica (sólo para las imágenes de entrada de vídeo o componente)

Es posible conseguir un contraste de imagen de alta calidad ajustando IMAG DI en SI en el menú CTRL IMAGEN.

Para obtener más información, consulte "Menú CTRL IMAGEN (Control de imagen)" en la página 26 (E).

Restablecimiento de los datos iniciales

- 1 Pulse la tecla PICTURE CONTROL correspondiente a la opción cuyos datos iniciales quiere recuperar.

- 2 Pulse la tecla RESET.

La opción seleccionada recupera los datos iniciales.

Notas

- Las teclas COLOR, SHARP y HUE no funcionan con las entradas de imagen recibidas desde los conectores RGB IN.
- Las teclas HUE y COLOR no funcionan si la señal de entrada es negra y blanca.
- La tecla HUE no funciona con fuentes de entrada de color PAL o SECAM.

Ajuste del tamaño y desplazamiento de la imagen

Es posible ajustar el tamaño y desplazamiento de la imagen de entirado para que se adapte a la pantalla.

Ajuste TAMAÑO

Si la imagen es mayor que la pantalla, ajuste su tamaño.

- 1 Pulse la tecla RGB SIZE.
(Emplee la tecla RGB SIZE incluso para señales que no sean RGB.)
- 2 Ajuste el tamaño de la imagen con las teclas de flecha.

- ↑ : El tamaño vertical aumenta.
- ↓ : El tamaño vertical se reduce.
- : El tamaño horizontal aumenta.
- ← : El tamaño horizontal se reduce.

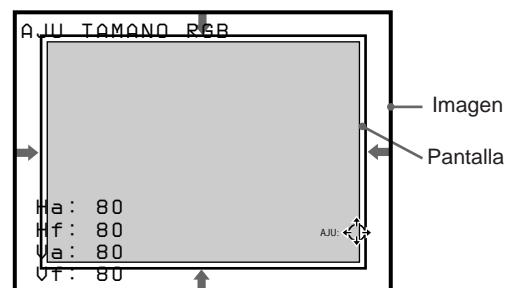

- 3 Pulse la tecla MEMORY para almacenar los datos de ajuste.

Restablecimiento del tamaño inicial predefinido

Es posible restablecer el tamaño de imagen inicial predefinido de la señal de vídeo pulsando la tecla RESET en el modo de ajuste TAMAÑO RGB. (No es posible restablecer el tamaño de imagen de señales distintas de la señal de vídeo.)

Ajuste DESPLA (desplazamiento)

Si es necesario desplazar la imagen para adaptarla a la pantalla, ajuste su posición.

- 1 Pulse la tecla RGB SHIFT.
(Emplee la tecla RGB SHIFT incluso para señales que no sean RGB.)
- 2 Ajuste el desplazamiento con las teclas de flecha.
 - ↑ : La imagen se desplaza hacia arriba.
 - ↓ : La imagen se desplaza hacia abajo.
 - : La imagen se desplaza hacia la derecha.
 - ← : La imagen se desplaza hacia la izquierda.



Nota

Si se introduce la señal RGB, el margen ajustable del desplazamiento vertical (DESVI V) puede ajustarse en ANCHO o ESTRECHO pulsando las teclas POSITION +/-.

Si se recibe la señal de vídeo, DESVI V se ajusta automáticamente en ESTRECHO y el margen ajustable del desplazamiento vertical será más estrecho que el correspondiente a la señal RGB.

- 3 Pulse la tecla MEMORY para almacenar los datos de ajuste.

Restablecimiento de la posición inicial predefinida

Es posible restablecer la posición inicial predefinida de la imagen de la señal de vídeo pulsando la tecla RESET en el modo de ajuste DESPLA RGB. (No es posible restablecer la posición de la imagen de señales distintas de la señal de vídeo.)

Ajuste de la función de supresión

Si la imagen es mayor que la pantalla, elimine las partes que sobren.

- 1 Pulse la tecla BLKG.
- 2 Pulse las teclas POSITION +/- del mando a distancia para seleccionar la parte que vaya a ajustar.
 - Al pulsar la tecla +, la posición cambia cíclicamente en el siguiente orden:
ARRIBA → BAJO → IZQUIE → DERECH → ARRIBA...
 - Al pulsar la tecla -, la posición cambia cíclicamente en el orden inverso.

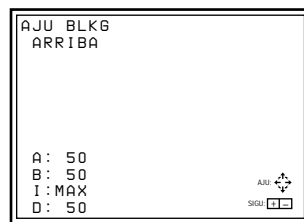

- 3 Realice el ajuste con las teclas de flecha.
 - Pulse ▲ y ▼ para ajustar las posiciones ARRIBA y BAJO.
 - Pulse ◀ y ▶ para ajustar las posiciones IZQUIE y DERECH.
- 4 Pulse la tecla MEMORY para almacenar los datos de ajuste.

Nota

Si conecta varias fuentes de entrada de vídeo al proyector y, por ejemplo, utiliza el conmutador, ajuste el tamaño y desplazamiento de imagen y la supresión de cada conector de entrada.

Ajuste de centrado

Para conseguir una proyección correcta, los tres colores: rojo, verde y azul deben converger. En caso contrario, es necesario ajustar el centrado.

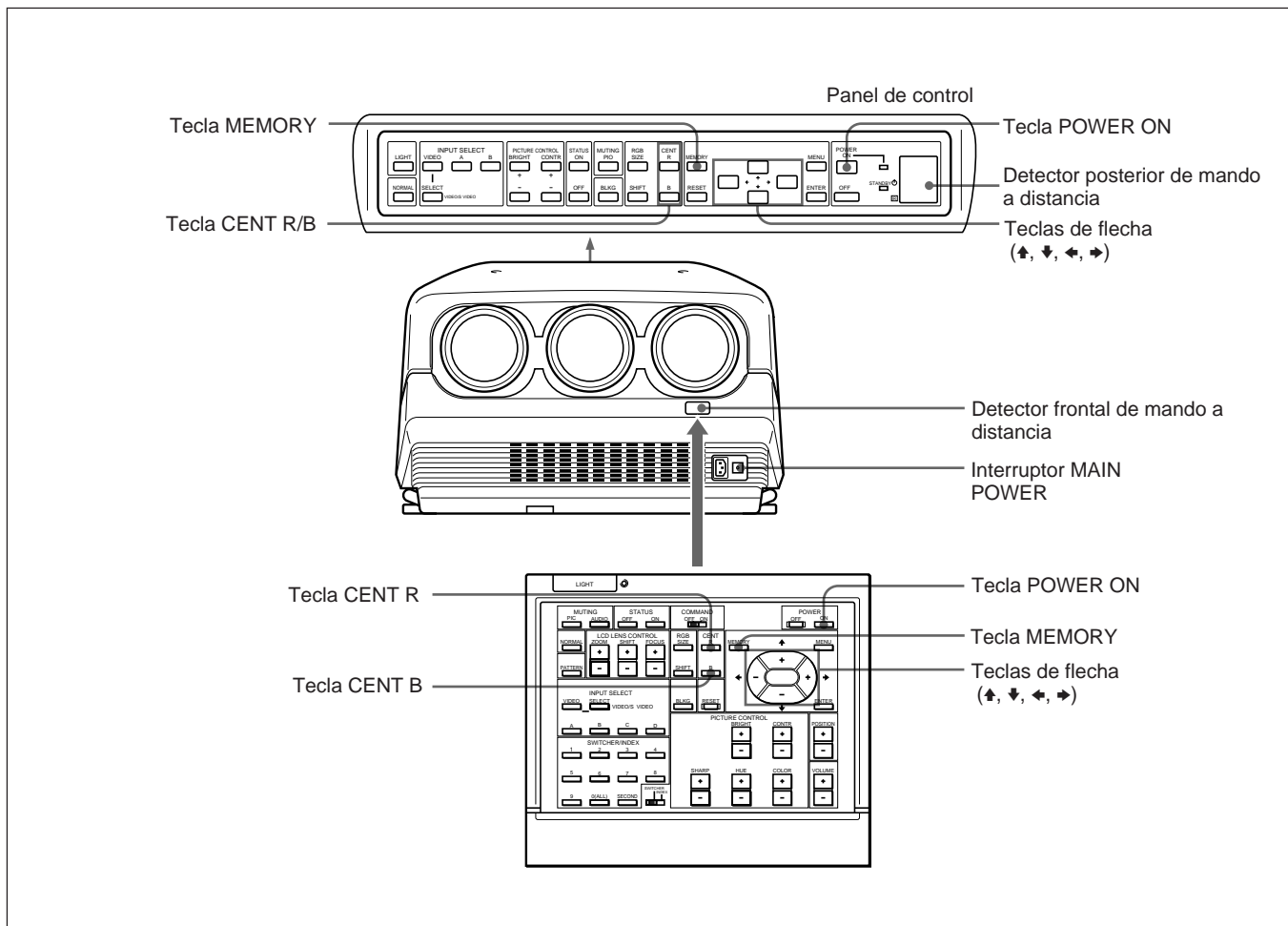

1 Encienda el proyector activando el interruptor MAIN POWER y pulsando la tecla POWER ON del mando a distancia.

2 Pulse la tecla CENT R.

Se muestra el patrón de prueba HILO DE CRUZ incorporado y podrá ajustarse la línea roja.

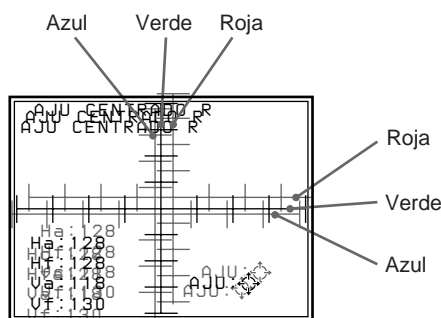

- 3** Pulse las teclas de flecha para desplazar la línea roja hasta que las líneas roja y verde converjan y adquieran un color amarillo.
La línea roja se desplaza en la dirección de la flecha.

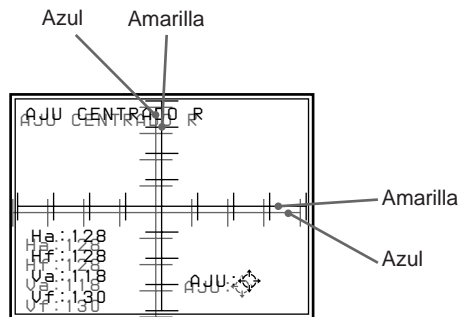

- 4** Pulse la tecla CENT B.
Podrá ajustarse la línea azul.

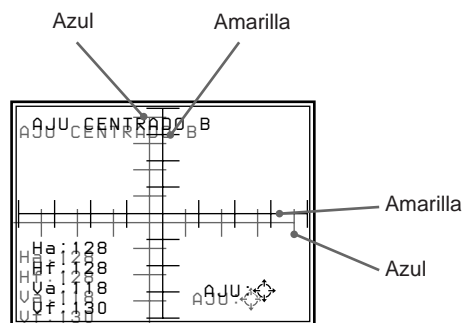

- 5** Pulse las teclas de flecha para desplazar la línea azul hasta que las líneas azul y amarilla converjan.
La línea azul se desplaza en la dirección de la flecha.
Cuando las líneas de los tres colores convergen, el patrón de prueba adquiere el color blanco.

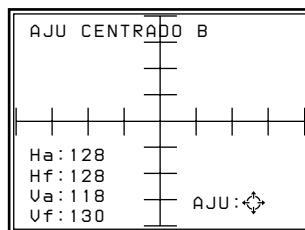

- 6** Pulse la tecla MEMORY.
Se restablece la pantalla normal.

Uso de MENU

El proyector está equipado con un menú en pantalla que permite realizar varios ajustes y configuraciones. El menú puede utilizarse en varios idiomas: francés, alemán, italiano, español, japonés o chino.

Para obtener información detallada, consulte el apartado "IDIOMA" en la página 32 (E).

Funciones básicas del menú

1 Pulse la tecla MENU.

Aparece la pantalla del menú.

El menú seleccionado aparecerá resaltado en azul.



2 Use las teclas ↓ o ↑ para seleccionar un menú y, a continuación, pulse las teclas → o ENTER.

Aparece el menú seleccionado.

Las opciones de configuración que aparecen en blanco no pueden seleccionarse.

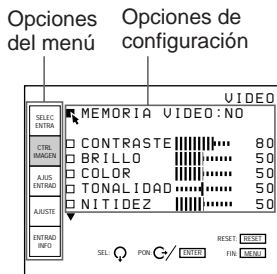

3 Use las teclas ↓ o ↑ para seleccionar una opción de configuración y, a continuación, pulse → o ENTER.

Aparece el menú de ajuste o el de configuración (menú desplegable).

Si el menú incluye dos o más páginas

Debajo de la última opción aparece la indicación ▼. Para pasar a la página siguiente, desplace el cursor hasta la última opción mediante la tecla ↓ y, a continuación, pulse la tecla ↓. Para retroceder hasta la página anterior, desplace el cursor hasta la primera opción con la tecla ↑ y, a continuación, pulse la tecla ↑.

4 Realice los ajustes o configuraciones necesarios en el menú.

Para cambiar el nivel de ajuste

Para aumentarlo, pulse la tecla ↑ o →.

Para reducirlo, pulse la tecla ↓ o ←.

Para almacenar el ajuste, pulse ENTER. Se restaurará la pantalla original.

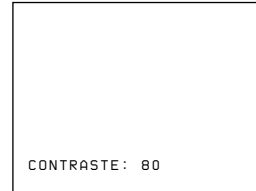

Para seleccionar una opción

Para seleccionar una opción de un menú desplegable, utilice las teclas ↓ o ↑ y, a continuación, pulse ← o ENTER. El ajuste seleccionado se almacena y el menú desplegable desaparece.

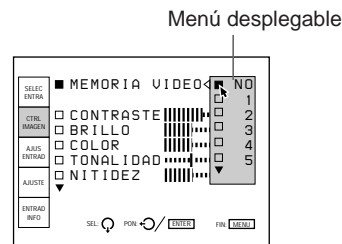

Para obtener información detallada sobre la configuración de opciones, consulte las páginas con datos importantes sobre el menú.

Para cancelar la pantalla del menú

Pulse la tecla MENU.

La pantalla del menú también se cancela automáticamente si no se pulsa ninguna tecla durante un minuto.

Para recuperar las configuraciones que se han ajustado

Pulse la tecla RESET. En la pantalla aparece el mensaje "Reset completado!" y los ajustes mostrados en pantalla recuperarán los niveles ajustados de fábrica o los de servicio.

Memoria de configuraciones

Los ajustes realizados en los menús se almacenan automáticamente en la memoria del proyector. También es posible almacenar los ajustes pulsando la tecla MEMORY.

Menú SELEC ENTRA

El menú SELEC ENTRA permite seleccionar la señal de entrada.

Las opciones que pueden seleccionarse aparecen indicadas en verde.

No es posible seleccionar las opciones que aparecen en blanco.

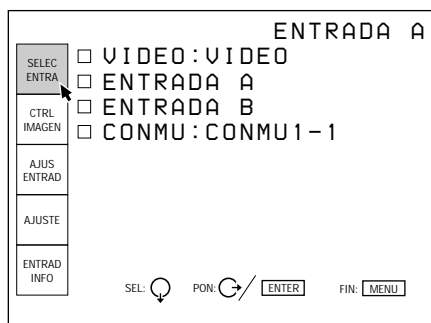

VIDEO

Selecciona la entrada de señales procedente de los conectores VIDEO IN o S VIDEO IN (o Y/C IN).

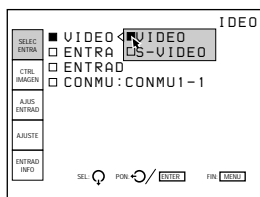

Seleccione VIDEO o S-VIDEO en el menú desplegable.

ENTRADA A

Selecciona la entrada de señal de los conectores INPUT A.

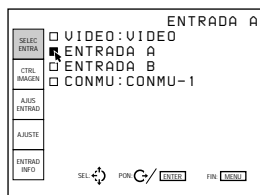

Notas

- Si los conectores INPUT A se conectan al conmutador PC-1271/1271M con cables 5BNC, no es posible seleccionar ENTRADA A.
- Si el ajuste de ENTRADA A del menú AJUSTE no es correcto, la imagen puede aparecer distorsionada. *Para más información, consulte la página 31 (E).*

ENTRADA B

Selecciona la entrada de señal de los conectores de la tarjeta de interfaz de señales (no suministrada) instalada en la sección INPUT B.

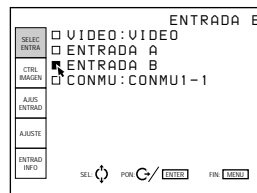

Notas

- Si el conmutador de interfaz de señales PC-1271/1271M está conectado al proyector mediante la tarjeta de interfaz de señales IFB-40 instalada en la sección INPUT B, no es posible seleccionar ENTRADA B.
- Si el ajuste de ENTRADA B del menú AJUSTE no es correcto, la imagen puede aparecer distorsionada. *Para más información, consulte la página 31 (E).*

CONMU

Si el conmutador de interfaz de señales PC-1271/1271M está conectado al proyector, selecciona la entrada de señal del conmutador.

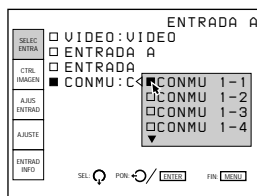

En el menú desplegable, puede seleccionar CONMU1-1 a CONMU2-8. Siempre aparecen en verde aunque no se introduzca ninguna señal.

Nota

CONMU sólo puede seleccionarse si instala la tarjeta de interfaz de señales IFB-40 en la sección INPUT B, o si ajusta MODO 5BNC en SI en el menú AJUSTE.

Menú CTRL IMAGEN

El menú CTRL IMAGEN permite ajustar la imagen. Las opciones que pueden ajustarse se resaltan en verde.

No es posible seleccionar las opciones indicadas en blanco.

Página 1

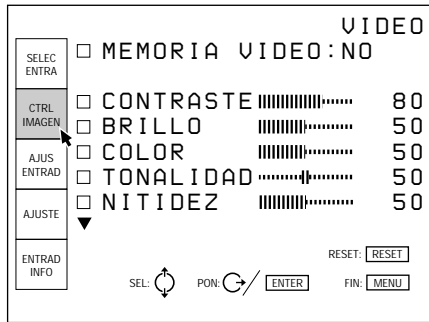

Página 2

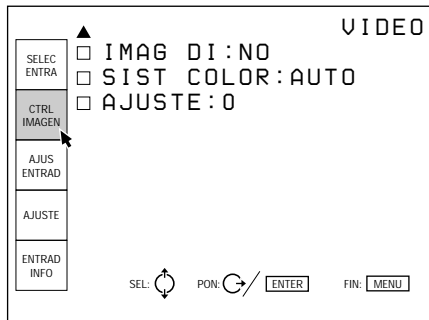

MEMORIA VIDEO

Selecciona un número de memoria correspondiente a los niveles de la imagen ajustada.

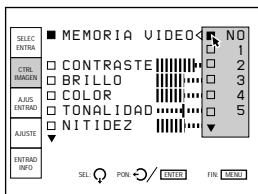

Seleccione un número comprendido entre 1 y 10 en el menú desplegable y, a continuación, los niveles de imagen ajustados se almacenarán en dicho número en la memoria del proyector.

Si desea utilizar los datos con los niveles definidos en fábrica, seleccione NO.

Las opciones que van a almacenarse en MEMORIA VIDEO se muestran en la tabla de la arquitectura de memoria en “Entrada de memoria” (excepto para las opciones de “posición de estabilización” y “encuadre”).

CONTRASTE

Ajusta el contraste de la imagen.

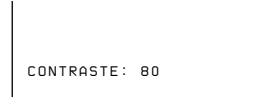

A mayor valor de ajuste, mayor contraste.
A menor valor de ajuste, menor contraste.

BRILLO

Ajusta el brillo de la imagen.

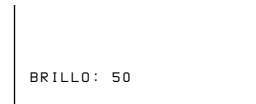

A mayor valor de ajuste, mayor brillo.
A menor valor de ajuste, menor brillo.

COLOR

Ajusta la intensidad del color.



A mayor valor de ajuste, mayor intensidad.
A menor valor de ajuste, menor intensidad.

TONALIDAD

Ajusta las tonalidades.

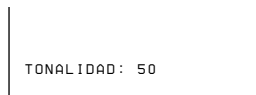

Con valores de ajuste altos, la imagen adquiere una tonalidad verde.
Con valores de ajuste bajos, la imagen adquiere una tonalidad púrpura.

NITIDEZ

Ajusta la nitidez de la imagen.



A mayor valor de ajuste, mayor nitidez.
A menor valor de ajuste, menor nitidez.

IMAG DI

Destaca el negro de las señales de vídeo compuesta, S vídeo (Y/C) o componente.

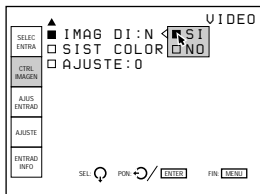

SI: Destaca el negro para generar una imagen “dinámica” más marcada.

NO: Reproduce con precisión las partes oscuras de la imagen en función de la señal origen.

SIST COLOR

Selecciona el sistema de color de la señal de vídeo o S vídeo (Y/C) compuesta.

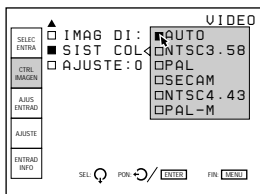

Normalmente se ajusta en AUTO.

Si la imagen aparece distorsionada o con falta de color, seleccione el sistema de color en función de la señal de entrada.

AJUSTE

Cambia el nivel de configuración (nivel estándar negro) a 0 IRE o 7,5 IRE, dependiendo de la señal origen NTSC.

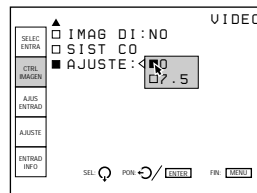

0 IRE: Normalmente, ajustado en esta posición.

7.5 IRE: Ajústelo en esta posición si el color negro es demasiado claro.

Señales de entrada y opciones ajustables

Opciones	Señal de entrada			
	Vídeo o S vídeo (Y/C)	Componente	HDTV	RGB
CONTRASTE	S	S	S	S
BRILLO	S	S	S	S
COLOR	S	S	S	N
TONALIDAD	S (sólo sistemas NTSC _{3,58} /NTSC _{4,43})	N	S	N
NITIDEZ	S	S	S	N
IMAG DI	S	S	N	N
SIST COLOR	S	N	N	N
AJUSTE	S (sólo sistemas NTSC _{3,58} /NTSC _{4,43})	N	N	N

S: Ajustable/puede ajustarse

N: No ajustable/no puede ajustarse

Menú AJUS ENTRAD

El menú AJUS ENTRAD permite ajustar la señal de entrada.

Las opciones que pueden ajustarse se resaltan en verde. No es posible seleccionar las opciones indicadas en blanco.

Página 1

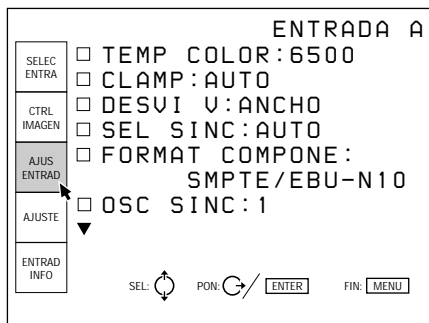

Página 2

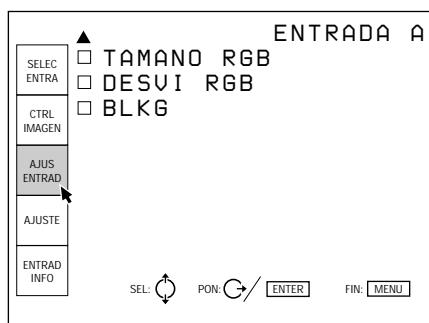

TEMP COLOR (Temperatura)

Selecciona la temperatura del color adecuada dependiendo de la aplicación y de la señal origen de entrada.

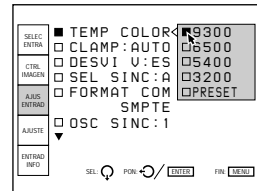

CLAMP

Corrige la luminancia de la imagen de entrada.

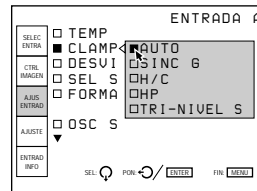

CLAMP se emplea como estándar para ajustar correctamente el nivel de negro de una imagen. La posición estándar de la fijación depende del tipo de señal de sincronización que se está utilizando. Normalmente, el proyector CPU valora la señal y ajusta la posición automáticamente. Sin embargo, el CPU puede realizar una valoración errónea de la señal a causa del ruido. Si la luminancia de la imagen parece incorrecta, puede ser necesario cambiar la posición de la fijación.

AUTO: Modo de configuración automático.

Normalmente está ajustado en esta posición.

SINC G: Ajústelo en esta posición si el color negro es demasiado claro o tiene una tonalidad verde.

H/C: Ajústelo en esta posición si la imagen es demasiado oscura o la luminancia varía.

HP: Si tras cambiar a la posición SINC G o H/C la luminancia sigue siendo incorrecta, ajústelo en esta posición y realice el ajuste DESVI H.

TRI-NIVEL/S: Si al utilizar la sincronización de tres niveles la imagen es demasiado oscura, ajústelo en esta posición.

Nota

Si tras cambiar el ajuste de la fijación, la luminancia sigue siendo incorrecta, compruebe la señal de entrada y las conexiones.

DESVI V

Define el rango ajustable del desplazamiento vertical de la señal de entrada.

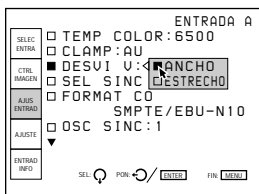

ANCHO: Normalmente está ajustado en esta posición (ajuste de fábrica).

ESTRECHO: Cuando se recibe una señal como una señal superpuesta con sincronización vertical inestable, la imagen pueden distorsionarse verticalmente. En este caso, ajústelo en esta posición. El intervalo de ajuste en la dirección inferior se estrechará.

Nota

Si se recibe la señal de vídeo, S vídeo o componente significa que DESVI V está ajustado en ESTRECHO.

SEL SINC

Selecciona la señal de sincronización.

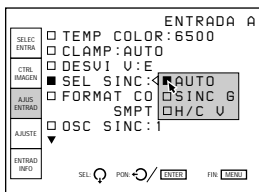

AUTO: Modo de configuración automático.

Normalmente está ajustado en esta posición.

SINC G: Ajústelo en esta posición si va a proyectar la imagen utilizando la señal de sincronización interna.

H/C V: Ajústelo en esta posición si va a proyectar la imagen utilizando la señal de sincronización externa.

Si se recibe la señal HDTV

Puede seleccionar las opciones indicadas abajo en lugar de los anteriores.

INT: Ajústelo en esta posición cuando utilice la señal de sincronización interna.

EXT (C): Ajústelo en esta posición cuando utilice la señal de sincronización externa compuesta.

EXT (HV): Ajústelo en esta posición cuando utilice la señal de sincronización horizontal o vertical

FORMAT COMPONE

Selecciona el formato de la entrada de señal componente.

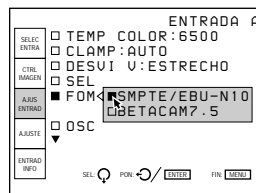

SMPTE/EBU-N10: Ajústelo en esta posición si la señal recibida es una señal componente con formato SMPTE o EBU-N10.

BETACAM7.5: Ajústelo en esta posición si la señal recibida es una señal componente con formato Betacam.

OSC SINC

Normalmente, ajústelo en 1. Si la sincronización se distorsiona según el tipo de señal de entrada, ajústelo en 2.

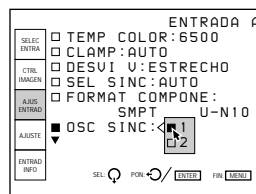

Menú AJUS ENTRAD

TAMAÑO RGB

Ajuste el tamaño de la imagen de la señal de entrada.

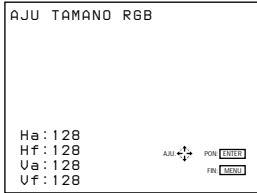

Utilice las teclas ◀ ▶ para ajustar el tamaño horizontal.

Utilice las teclas ▲ ▼ para ajustar el tamaño vertical.

Ha y Hf muestran los niveles de ajuste del tamaño para la dirección horizontal y Va y Vf para la vertical. A mayor nivel de ajuste, mayor tamaño de la imagen.

DESVI RGB

Ajusta la posición de la imagen de señal la de entrada.

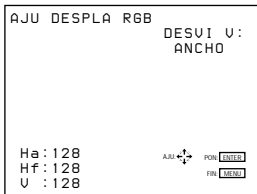

Utilice las teclas ◀ ▶ para ajustar la posición horizontal.

Utilice las teclas ▲ ▼ para ajustar la posición vertical.

Ha y Hf muestran los niveles de ajuste del desplazamiento para la dirección horizontal y V para la vertical.

BLKG (Supresión)

Suprime las partes de la imagen sobrantes cuando esta es mayor que la pantalla.

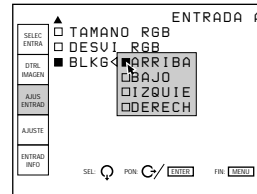

Seleccione la parte que quiere ajustar entre las opciones ARRIBA (superior), BAJO (inferior), IZQUIE (izquierda) y DERECH (derecha) y pulse las teclas ▶ o ENTER para mostrar la pantalla de ajuste de la supresión.

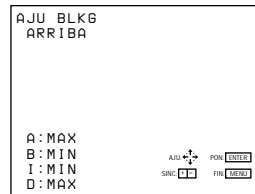

Utilice las teclas ▲ ▼ para ajustar las partes ARRIBA y BAJO.

Utilice las teclas ◀ ▶ para ajustar las partes IZQUIE e DERECH.

Señales de entrada y elementos de ajuste definibles

Opciones	Señal de entrada			
	Vídeo o S vídeo (Y/C)	Componente	HDTV	RGB
TEMP COLOR	S	S	S	S
CLAMP	N	N	S	S
DESVI V	N	N	S	S
SEL SINC	N	N	S	S
FORMAT COMPONE	N	S	N	N
OSC SINC	S	S	S	S
TAMAÑO RGB	S	S	S	S
DESVI RGB	S	S	S	S
BLKG	S	S	S	S

S: Ajustable/puede ajustarse

N: No ajustable/no puede ajustarse

Menú AJUSTE

El menú AJUSTE permite cambiar los ajustes establecidos por defecto en el proyector.

Las opciones que pueden ajustarse se resaltan en verde.

No es posible seleccionar las opciones indicadas en blanco.

Página 1

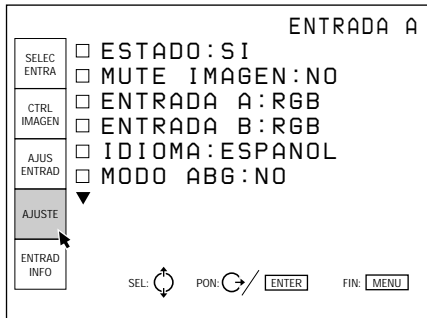

Página 2

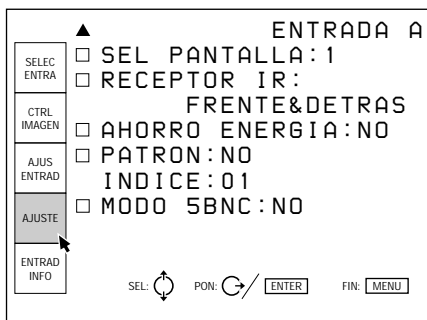

ESTADO

Selecciona el modo de indicación en pantalla.

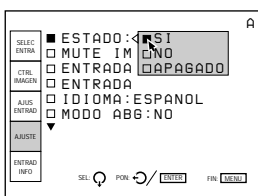

SI: Muestra todas las indicaciones en pantalla.

NO: Desactiva las indicaciones en pantalla, excepto “SIN ENTRADA”, “MUTE IMAGEN”, los mensajes de advertencia y la visualización de los menús.

APAGADO: Desactiva todas las indicaciones en pantalla, excepto los mensajes de advertencia y la visualización de los menús.

MUTE IMAGEN

Se ajusta en SI para suprimir la imagen.

Si está ajustado en SI, en la pantalla aparece “MUTE IMAGEN”.

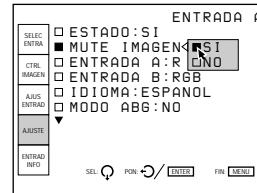

ENTRADA A

Selecciona la recepción de señal de los conectores INPUT A.

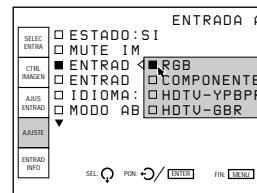

RGB: Recibe la señal RGB.

COMPONENTE: Recibe la señal componente.

HDTV-YPBPR: Recibe la señal HDTV (YPbPr).

HDTV-GBR: Recibe la señal HDTV (GBR).

ENTRADA B

Selecciona la entrada de señales procedente de la tarjeta de interfaz de señales IFB-12(no suministrado) instalada en la sección INPUT B.

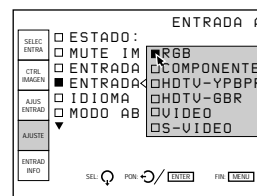

RGB: Introduce la señal RGB.

COMPONENTE: Introduce la señal componente.

HDTV-YPBPR: Introduce la señal HDTV (YPbPr).

HDTV-GBR: Introduce la señal HDTV(GBR).

VIDEO: Introduce la señal de vídeo compuesta.

S-VIDEO: Introduce la señal S vídeo.

Nota

Si se instala una tarjeta de interfaz de señales distinta de IFB-12, no es posible seleccionar las opciones de menú.

Menú AJUSTE

IDIOMA

Selecciona el idioma utilizado en la pantalla.



Los idiomas disponibles son los siguientes: inglés, francés, alemán, italiano, español, japonés y chino.

MODO ABG (Automatic Background)

Normalmente, ajústelo en SI (ajuste de fábrica). La luminancia de corte se definirá en un nivel determinado. Ajústelo en NO si desea eliminar la luminiscencia horizontal de la detección del nivel de corte que puede aparecer en la parte superior de la imagen.

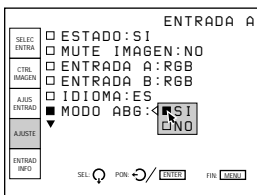

Nota

Si MODO ABG está ajustado en NO, puede variar el nivel de negro del balance de blanco.

SEL PANTALLA

Seleccione la pantalla que va a utilizar.

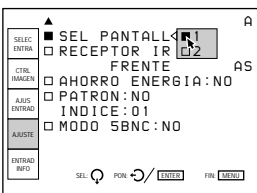

1: Pantalla granulada

2: Pantalla mate

RECEPTOR IR

Selecciona los detectores de control remoto de la parte frontal y posterior del proyector, si el mando a distancia inalámbrico no funciona correctamente debido a la acción de una lámpara fluorescente, etc.

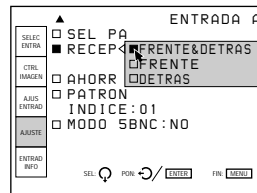

FRENTE & DETRAS: Activa los detectores frontal y posterior.

FRENTE: Sólo activa el detector frontal.

DETRAS: Sólo activa el detector posterior.

AHORRO ENERGIA

Si se ajusta en SI, el proyector pasa al modo de ahorro de energía, siempre que no se reciba ninguna señal durante 10 minutos. La pantalla pasa la modo de corte. El modo de ahorro de energía se cancela cuando se recibe una señal o se pulsa una tecla.

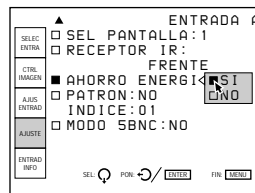

PATRON

Selecciona el tipo de patrón de prueba que va a aparecer.



Los patrones seleccionables son: HILO DE CRUZ, RAYAD (9 × 9), ME y BARRA COLOR. Seleccione NO si no desea visualizar un patrón de prueba.

INDICE

Indica el número de índice del proyector, ajustado con los interruptores INDEX NO. del panel posterior.

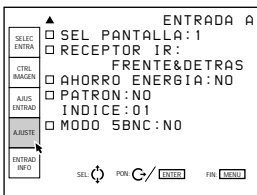

5BNC MODO

Ajústelo en SI si conecta el conector MONITOR OUT del conmutador de interfaz de señales PC-1271/1271M a los conectores INPUT A con los cables 5BNC.

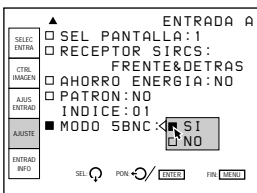

Menú ENTRAD INFO

El menú ENTRAD INFO muestra información relacionada con la señal recibida.

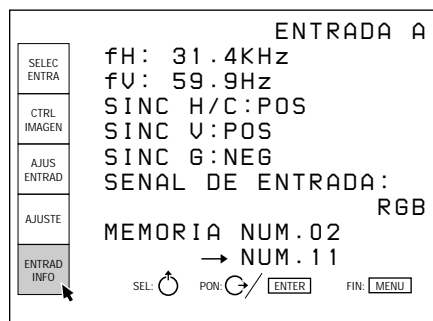

fH

Indica la frecuencia horizontal de la señal de entrada. Esta indicación no es un valor absoluto y sólo se emplea como referencia.

fV

Indica la frecuencia vertical de la señal de entrada. Esta indicación no es un valor absoluto y sólo se emplea como referencia.

SINC H/C

Indica la polaridad de la señal horizontal o de la señal de sincronización compuesta. Si la imagen se proyecta utilizando este tipo de señal de sincronización, la opción POS (NEG) aparece en verde. En caso contrario, POS (NEG) aparece en blanco.

POS: La polaridad de la señal de sincronización es positiva.

NEG: La polaridad de la señal de sincronización es negativa.

---: Sin recepción de señal de sincronización.

SINC V

Indica la polaridad de la señal vertical o de la señal de sincronización compuesta.

Si la imagen se proyecta utilizando este tipo de señal de sincronización, la opción POS (NEG) aparece en verde. En caso contrario, POS (NEG) aparece en blanco.

POS: La polaridad de la señal de sincronización es positiva.

NEG: La polaridad de la señal de sincronización es negativa.

---: Sin recepción de señal de sincronización.

SINC G

Indica la polaridad de la sincronización en verde. Si la imagen se proyecta utilizando este tipo de señal de sincronización, la opción NEG aparece en verde. En caso contrario, NEG aparece en blanco.

NEG: La polaridad de la señal de sincronización es negativa.

---: Sin recepción de señal de sincronización

SENAL de ENTRADA

Muestra el tipo de señal de entrada actual.

NTSC 3.58: Señal de entrada NTSC_{3,58}

PAL: Señal de entrada PAL

SECAM: Señal de entrada SECAM

NTSC 4.43: Señal de entrada NTSC_{4,43}

PAL-M: Señal de entrada PAL-M

B/W: Señal de entrada en blanco y negro

Y/C: Señal de entrada S vídeo

RGB: Señal de entrada RGB

COMPONENT: Señal de entrada componente

HDTV YPBPR: Señal de entrada HDTV YPBPr

HDTV GBR: Señal de entrada HDTV GBR

IDTV: Señal de entrada IDTV procedente del conmutador de interconexión de señales PC-1271/1271M opcional a través de la tarjeta de interconexión IFB-3000 opcional instalada en el PC-1271/1271M.

Menú OPCION

MEMORIA NUM.

El superior es el número de memoria de los datos cargados automáticamente al introducirse la señal actual. El inferior es el nuevo número de memoria donde están guardados los datos de ajuste de la señal de entrada actual. El número de memoria existente se muestra en verde, mientras que un número de memoria nuevo se muestra en amarillo.

Por defecto, existen siete datos básicos predefinidos en los siguientes números de memoria:

Número de memoria	Frecuencias de las señales predefinidas		Tipo de señal de entrada (NTSC _{3,58})
	fH	fV	
00	15,7 kHz	60 Hz	Vídeo (NTSC _{3,58})
01	24,8 kHz	56 Hz	RGB
02	31,5 kHz	60 Hz	RGB
03	48,3 kHz	60 Hz	RGB
04	64,0 kHz	60 Hz	RGB
05	31,5 kHz	60 Hz	IDTV (NTSC _{3,58})
06	33,8 kHz	60 Hz	HDTV (Y/P _B /P _R)

SENSIBILIDAD FRECUENCIA

Selecciona la sensibilidad a la desviación de la frecuencia de la señal de entrada, con la que los datos MEMORIA cambian automáticamente. Este elemento sólo se puede seleccionar para señales de entrada RGB.

Pulse la tecla \blacktriangleright o la tecla ENTER en el menú ENTRADA INFO, aparecerá el menú OPCION MEM ENTRADA. Pulse la tecla \blacktriangleright o ENTER de nuevo para mostrar las opciones de sensibilidad de frecuencia.

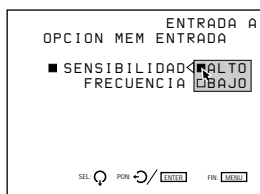

ALTO: Esta posición se ha seleccionado en fábrica.

BAJO: Realice el ajuste en esta posición si la señal de entrada es inestable o parpadea. Este fenómeno puede producirse durante la reproducción a velocidad variable en la videograbadora, etc.

Este menú se utiliza al instalar la tarjeta de extensión EXB-DS10 en el proyector.

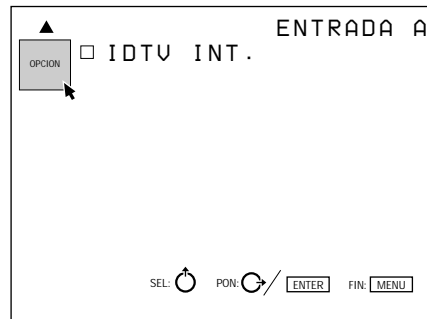

IDTV INT. (interno)

Ajústelo en SI para proyectar la señal de vídeo, S vídeo, componente o RGB (15 kHz) con doble densidad.

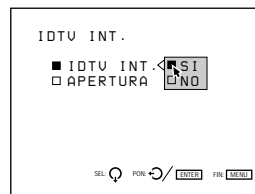

APERTURA V (vertical)

Corrige la nitidez en sentido vertical. Es posible definir la nitidez en el nivel BAJO, MID (medio) o ALTO.



Ejemplos de instalación

La instalación y los ajustes preliminares sólo deben ser realizados por personal cualificado Sony. Este proyector permite proyectar la imagen con un tamaño comprendido entre 60 y 250 pulgadas.

Instalación 1: instalación en el suelo utilizando una pantalla plana de proyección frontal

Compruebe que el proyector se encuentra al nivel del suelo.

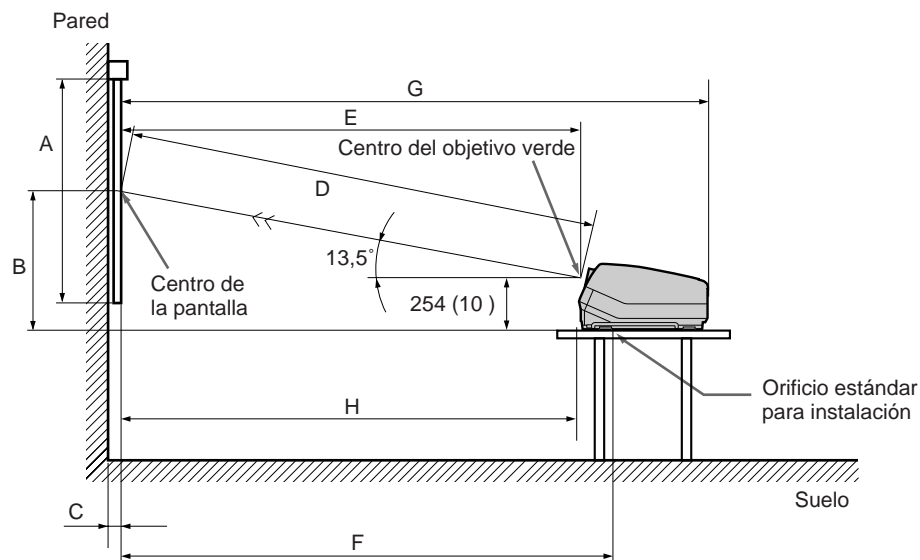

B: Distancia de altura entre la superficie de la parte inferior del proyector y el centro de la pantalla
 E: Distancia horizontal entre el centro de la pantalla y el centro del objetivo verde
 F: Distancia horizontal entre el centro de la pantalla y el orificio estándar para instalación

Tolerancia en longitud
 B: $\pm 5\%$
 Otras medidas: 0% a +5%

Las distancias que aparecen en sombreado corresponden a los ajustes predeterminados de fábrica Longitud: mm (pulgadas)

Tamaño de pantalla (pulgadas)	60	70	80	90	100	120	150	180	200	250
A (Vsize)	914 (36)	1067 (42)	1219 (48)	1372 (54)	1524 (60)	1829 (72)	2286 (90)	2743 (108)	3048 (120)	3810 (150)
B (Hcent)	710 (28)	777 (30 5/8)	845 (33 3/8)	912 (36)	980 (38 5/8)	1114 (43 7/8)	1320 (52)	1526 (60 1/8)	1662 (65 1/2)	2005 (79)
C (Width)					28 ^{a)} (1 1/8)	32 ^{b)} (1 5/16)	32 ^{c)} (1 5/16)			
D (TD)	1956 (77 1/8)	2240 (88 1/4)	2529 (99 5/8)	2816 (111)	3102 (122 1/4)	3673 (144 5/8)	4551 (179 1/4)	5425 (213 5/8)	6012 (236 3/4)	7466 (294)
E (Xlens)	1902 (74 7/8)	2179 (85 7/8)	2459 (96 7/8)	2738 (107 7/8)	3016 (118 7/8)	3571 (140 5/8)	4424 (174 1/4)	5274 (207 5/8)	5844 (230 1/8)	7257 (285 3/4)
F (Lhole)	2033 (80 1/16)	2310 (91)	2591 (102)	2869 (113)	3148 (124)	3703 (145 7/8)	4556 (179 3/8)	5405 (212 7/8)	5976 (235 3/8)	7389 (291)
G (Lmax)	2535 (99 7/8)	2812 (110 3/4)	3092 (121 3/4)	3371 (132 3/4)	3649 (143 3/4)	4204 (165 5/8)	5057 (199 1/8)	5907 (232 5/8)	6477 (255 1/8)	7890 (310 3/4)
H (Lfront)	1864 (73 1/2)	2141 (84 3/8)	2421 (95 3/8)	2700 (106 3/8)	2978 (117 3/8)	3533 (139 1/8)	4386 (172 3/4)	5236 (206 1/4)	5806 (228 5/8)	7219 (284 1/4)

a) Sony VPS-80FH y VPS-100FH

b) Sony VPS-100FM

c) Sony VPS-120FH y VPS-120FM

Instalación 2 Instalación en el techo utilizando una pantalla plana de proyección frontal

Utilice el soporte de suspensión de proyector PSS-70 (no suministrado).

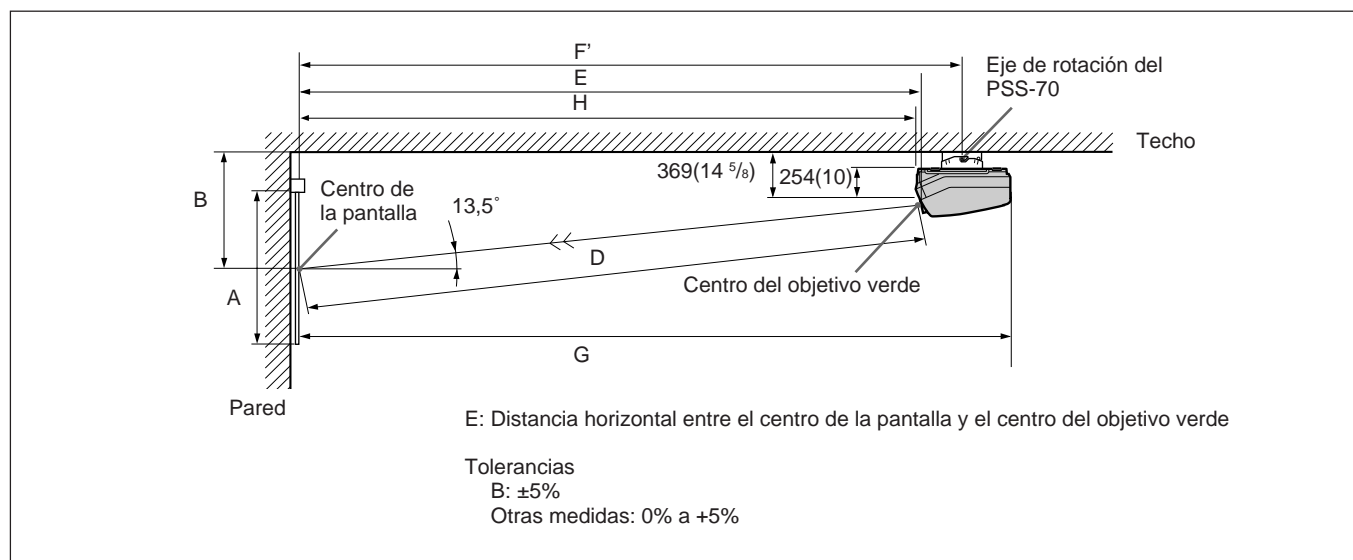

Longitud: mm (pulgadas)

Tamaño de pantalla (pulgadas)	60	70	80	90	100	120	150	180	200	250
A (Vsize)	914 (36)	1067 (42)	1219 (48)	1372 (54)	1524 (60)	1829 (72)	2286 (90)	2743 (108)	3048 (120)	3810 (150)
B (Hcent)	825 (32 1/2)	892 (35 1/8)	960 (37 7/8)	1027 (40 1/2)	1094 (43 1/8)	1229 (48 3/8)	1435 (56 1/2)	1640 (64 5/8)	1777 (70)	2120 (83 1/2)
D (TD)	1956 (77)	2240 (88 1/4)	2529 (99 5/8)	2816 (110 7/8)	3102 (122 1/4)	3673 (144 5/8)	4551 (179 1/4)	5425 (213 5/8)	6012 (236 3/4)	7466 (294)
E (Xlens)	1902 (74 7/8)	2179 (85 7/8)	2459 (96 7/8)	2738 (107 7/8)	3016 (118 7/8)	3571 (140 5/8)	4424 (174 1/4)	5274 (207 5/8)	5844 (230 1/8)	7257 (285 3/4)
F' (Lpss)	2166 (85 3/8)	2442 (96 1/4)	2723 (107 1/4)	3001 (118 1/4)	3280 (129 1/4)	3835 (151)	4688 (184 5/8)	5537 (218 1/8)	6108 (240 1/2)	7521 (296 1/8)
G (Lmax)	2535 (99 7/8)	2812 (110 3/4)	3092 (121 3/4)	3371 (132 3/4)	3649 (143 3/4)	4204 (165 5/8)	5057 (199 1/8)	5907 (232 5/8)	6477 (255 1/8)	7890 (310 3/4)
H (Lfront)	1864 (73 1/2)	2141 (84 3/8)	2421 (95 3/8)	2700 (106 3/8)	2978 (117 3/8)	3533 (139 1/8)	4386 (172 3/4)	5236 (206 1/4)	5806 (228 5/8)	7219 (284 1/4)

Ejemplos de conexión

Al realizar conexión, cerciórese de lo siguiente:

- Antes de conectar cualquier cable, asegúrese de que cada uno de los componentes del equipo está apagado.
- Utilice los cables correctos para el equipo que va a conectarse.
- Una conexión floja puede causar zumbido o ruido.
- Para desconectar un cable, tire del enchufe; nunca tire del cable.
- Asimismo, consulte el manual de instrucciones del equipo que va a conectarse.

Conexión de un conector BNC:

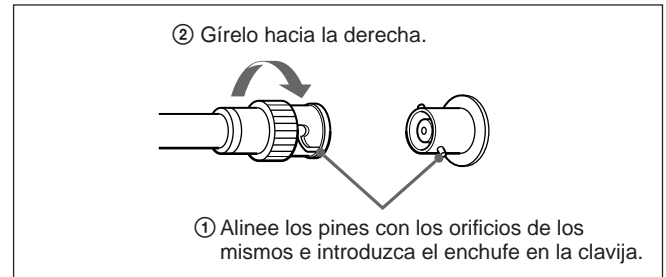

Conexión directa al proyector

Utilice la unidad de interfaz de señales IFU-1271/1271M.

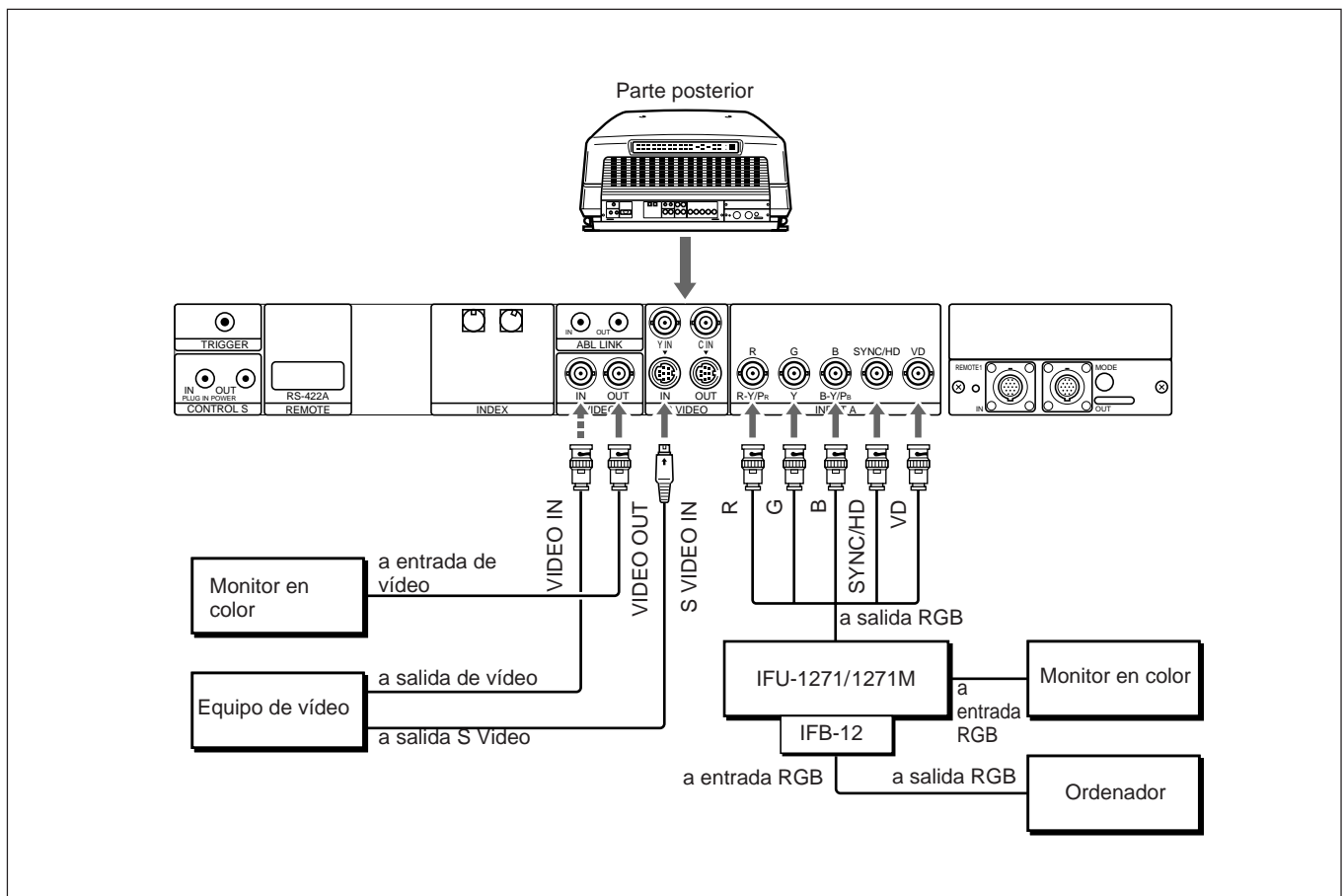

Instalación

- Defina ENTRADA A del menú AJUSTE en RGB.
Para obtener información detallada, consulte "Menú AJUSTE" en la página 31 (E).
- Seleccione VIDEO o S-VIDEO pulsando las teclas INPUT SELECT del mando a distancia o ajustando VIDEO en el menú SELEC ENTRA.
Para obtener información detallada, consulte "Menú SELEC ENTRA" en la página 25 (E).

Uso del conmutador de interfaz de señales

La instalación del conmutador de interfaz de señales PC-1271/1271M (no suministrado) en la tarjeta de interfaz de señales IFB-40 (instalada en el proyector por defecto) permite conectar con facilidad varias fuentes de entrada.

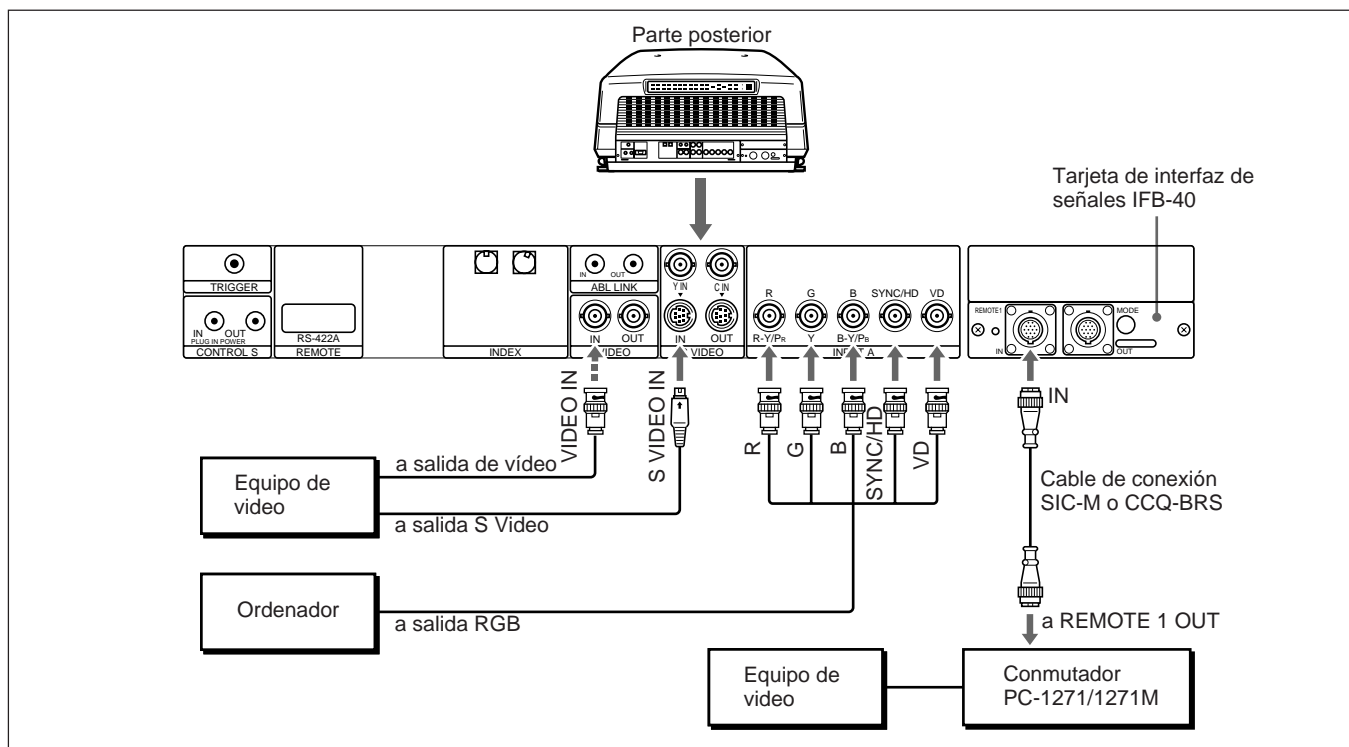

Seleccione el cable correcto en la tabla siguiente.

1 m	2 m	5 m	10 m	15 m	25 m	50 m
—	CCQ-2BRS	CCQ-5BRS	CCQ-10BRS	—	CCQ-25BRS	CCQ-50BRS
SIC-M-1	—	SIC-M-5	—	SIC-M-15	SIC-M-25	SIC-M-50

Nota

- Inserte los enchufes macho y hembra del cable SIC-M o CCQ-BRS correctamente.
- Es posible alargar el cable SIC-M o CCQ-BRS hasta 50 m.
- La entrada de señal de vídeo que recibe la tarjeta de interfaz de señales instalada en la sección INPUT B no debe superar los 70 MHz. Si proyecta una señal de vídeo superior a 70 MHz, conecte la fuente de señal a los conectores INPUT A mediante los cables 5BNC.

Instalación

- Defina ENTRADA A del menú AJUSTE en RGB.
Para obtener información detallada, consulte “Menú AJUSTE” en la página 31 (E).
- Seleccione VIDEO o S-VIDEO pulsando las teclas INPUT SELECT del mando a distancia o ajustando VIDEO en el menú SELEC ENTRA
Para obtener información detallada, consulte “Menú SELEC ENTRA” en la página 25 (E).
- Ajuste el interruptor de selección SINGLE/SECOND/OTHER del conmutador en SINGLE.

Solución de problemas

Si el proyector parece no funcionar correctamente, intente diagnosticar y corregir el problema utilizando la guía siguiente. Si no se soluciona el problema, consulte a personal cualificado Sony.

Síntoma	Causa	Solución
La alimentación no se activa.	El interruptor MAIN POWER está apagado.	Pulse el interruptor MAIN POWER en el proyector (<i>consulte la página 17 (E)</i>).
La alimentación se activa e inmediatamente después se desactiva.	Puede haberse producido un problema interno.	Compruebe el código de error en la ventana de códigos de error situada en la parte posterior del proyector y consulte a personal cualificado.
Ausencia de imagen.	Si no aparece ningún menú, significa que la señal externa y/o de sincronización no se recibe correctamente.	Compruebe la señal de entrada y la sincronización en el menú ENTRADA INFO y conéctelos correctamente (<i>consulte la página 34 (E)</i>).
	Si se muestran menús sin entrada de señales, significa que la conexión de sincronización no es correcta.	Compruebe SEL SINC en el menú AJUS ENTRADA y conecte la sincronización correctamente, si es necesario (<i>consulte la página 29 (E)</i>).
	Si se muestran menús sin entrada de señales, puede haberse producido un problema interno.	Consulte a personal cualificado.
La imagen es demasiado oscura.	El contraste está definido al mínimo.	Ajuste el contraste con la tecla CONTR + (<i>consulte la página 19 (E)</i>).
	El ajuste de fijación no es correcto.	Cambie el ajuste de fijación en el menú AJUS ENTRADA (<i>consulte la página 28 (E)</i>).
La imagen aparece distorsionada.	No ha seleccionado correctamente la señal de entrada.	Seleccione correctamente la señal en la opción ENTRADA A o ENTRADA B del menú AJUSTE (<i>consulte la página 31 (E)</i>).
Aparece el código de error "10" y el proyector no acepta ningún comando, excepto la selección de canal.	La señal de entrada es inestable.	Compruebe la señal de entrada.

Especificaciones

Características ópticas

Sistema de proyección	3 tubos de imagen, 3 objetivos, sistema en línea horizontal
Tubo de imagen	7 pulgadas de alta luminancia, sellado con líquido refrigerante
Objetivo de proyección	Objetivos con capa múltiple HACC (Asféricos de alta resolución y rectificación cromática)
Tamaño de imagen proyectada	Ajustada de fábrica a 120 pulgadas (medición en diagonal) Rango: de 60 a 250 pulgadas (medición en diagonal) ajustable
Salida de iluminación	ANSI lumen ¹⁾ (temperatura de color: 6500°K) 160 lm (fH: 64 kHz, fV: 50 Hz) 135 lm (fH: 15 kHz, fV: 60 Hz) Cresta del blanco: 800 lm Todo blanco: 200 lm

Características eléctricas

Sistema de color	NTSC, PAL, SECAM, NTSC _{4,43} , y PAL-M de conmutación automática
Resolución	700 líneas de TV (entrada de vídeo) 1000 líneas de TV (entrada HDTV) 1280 × 1024 pixels (entrada RGB con fH: 64 kHz, fV: 60 Hz)
Entradas RGB	Frecuencia horizontal: de 15 kHz a 64 kHz Frecuencia vertical: de 38 Hz a 150 Hz
Señal de prueba	Generadores de distintos patrones de prueba incorporados

Entrada/Salida

VIDEO	VIDEO IN: tipo BNC (1) Entrada de vídeo compuesta, 1 Vp-p ± 2 dB, sincronización negativa, terminación de 75 ohmios terminated VIDEO OUT: tipo BNC (1) Salida de conexión derivada de VIDEO IN
-------	---

S VIDEO

Y IN: tipo BNC (1) Señal de luminancia, 1 Vp-p ± 2 dB, sincronización negativa, terminación de 75 ohmios
C IN: tipo BNC (1) Señal de crominancia, 1 Vp-p ± 2 dB, sincronización negativa, terminación de 75 ohmios
S VIDEO IN: mini-DIN de 4 pines (1) Señal Y (luminancia): 1 Vp-p ± 2 dB, sincronización negativa, terminación de 75 ohmios Señal C (luminancia): 0,286 Vp-p ± 2 dB, terminación de 75 ohmios (NTSC) 0,3 Vp-p ± 2 dB, terminación de 75 ohmios (PAL)
S VIDEO OUT: mini-DIN de 4 pines (1) Salida de conexión derivada de S VIDEO IN

INPUT A

Tipo BNC (5) RGB analógica/Componente: R/R-Y: 0,7 Vp-p ± 2 dB, terminación de 75 ohmios, positiva G: 0,7 Vp-p ± 2 dB, terminación de 75 ohmios, positiva G con sincronización/Y: 1 Vp-p ± 2 dB, terminación de 75 ohmios, sincronización negativa B/B-Y: 0,7 Vp-p ± 2 dB, terminación de 75 ohmios, positiva SYNC/HD: Sincronización compuesta: 0,6–8 Vp-p alto nivel de impedancia, sincronización positiva/negativa Ancho de sincronización vertical: mayor que intervalo de barrido horizontal (1H) VD: Sincronización vertical: 0,6–8 Vp-p alto nivel de impedancia, sincronización positiva/negativa Ancho de sincronización vertical: mayor que intervalo de barrido horizontal (1H)

1) ANSI lumen es un método de medición de la norma American National Standard IT 7,215.

Especificaciones

	HDTV Y/PB/PR: Y: 1 Vp-p ± 2 dB, terminación de 75 ohmios, Sincronización a tres niveles: ±0,3 Vp-p Sincronización a dos niveles: 0,3 Vp-p PB/PR: 0,35 Vp-p ± 2 dB, terminación de 75 ohmios
	HDTV GBR: G con sincronización: 1 Vp-p ± 2 dB, terminación de 75 ohmios, Sincronización a tres niveles: ±0,3 Vp-p Sincronización a dos niveles: 0,3 Vp-p B/R: 0,7 Vp-p ± 2 dB, terminación de 75 ohmios
CONTROL S	IN/PLUG IN POWER: tipo minitoma estéreo (1) 5 Vp-p, alimentación conectable, 5 V CC salida máxima de 60 mA OUT: tipo minitoma estéreo (1) Salida de conexión derivada de CONTROL S IN
TRIGGER	Tipo minitoma (1) POWER ON: 5V CC, impedancia de salida 4,7 kiloohmios POWER OFF: 0 V
ABL LINK	IN: minitoma (1) OUT: minitoma (1)
RS-422A	Tipo DIN D-sub de 9 pines (1)

Generales

Dimensiones	603 × 345 × 671 mm (23 ³ / ₄ × 13 ¹⁹ / ₃₂ × 26 ¹³ / ₃₂ pulgadas) (an/al/f)
Masa	Aprox. 54,2 kg (119 lb 8 oz)
Requisitos de alimentación	VPH-D50Q: 120 V CA, 50/60 Hz VPH-D50QM: 220 – 240 V CA, 50/60 Hz
Consumo de alimentación	Máx. 450 W Modo en espera: 7 W Mode de ahorro de energía: 185 W
Temperatura de funcionamiento	0°C a 40°C (32°F a 104°F)
Humedad de funcionamiento	35% a 85% (sin condensación)
Temperatura de almacenamiento	-20°C a 60°C (-4°F a 140°F)
Humedad de almacenamiento	10% a 90%

Accesorios suministrados	Mando a distancia RM-PJ1000 (1) Pilas R6 (tamaño AA) (3) Cable de control remoto (longitud: 15m (49,5 pies)) (1) Cable de alimentación de CA (1) Adaptador de enchufe de alimentación (1) Tapa de objetivo (3) Herramienta de ajuste (1) Manual de instrucciones (1)
Regulaciones sobre seguridad adquiridas	VPH-D50Q: UL1950, CSA 950 FCC class B, IC class B DHHS, DNHW VPH-D50QM: TÜV (EN60950), PTB CE-Marking, C-Tick Mark

Accesorios opcionales

Conmutador de interfaz de señales	PC-1271/1271M
Unidad de interfaz de señales	IFU-1271/1271M
Soporte de suspensión para proyector	PSS-70, PSS-10
Tarjeta de interfaz	IFB-12/20/21/30/1000
Cable de interfaz de señales	SIC-10/20A/20B/20C/21/22/23/24/24A/24B 25/26/26A/30/31/M1/5/15/25/50 CCQ-BRS2/5/10/25/50
Tarjeta de extensión	EXB-DS10 (Tarjeta IDTV interna)
Mando a distancia	RM-PJM800
Unidad de mando a distancia	RM-PJ10
Unidad de receptor de ratón	RM-PJ20
Adaptador de señales	ADP-10/20
Cable HD D-sub de 15 pines a 5 BNC	SMF-400
Cable HD D-sub de 15 pines a HD D-sub de 15 pines	SMF-401
Cable de mando a distancia de 9 pines para RS-422A	RCC-5G/10G/30G
Pantalla	VPS-80FH (80" plana) VPS-100FH (100" plana) VPS-120FH (120" plana) VPS-80FM (80" plana, impulsada) VPS-100FM (100" plana, impulsada) VPS-120FM (120" plana, impulsada)

Algunos artículos pueden no estar disponibles en determinadas áreas. Para obtener información detallada, póngase en contacto con la oficina Sony más cercana.

Asignación de pines

Conector S VIDEO (mini DIN de 4 pines)

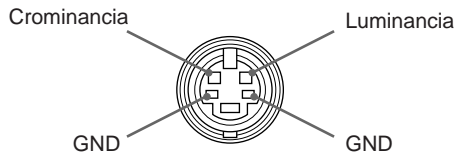

Conector RS-422A (D-sub hembra de 9 pines)

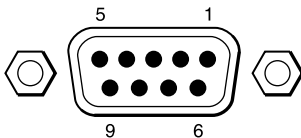

Pin n°	Señal
1	GND Masa
2	$\overline{\text{TX}}$ Recepción
3	RX Transmisión
4	GND Masa
5	No utilizado
6	GND Masa
7	TX Recepción
8	$\overline{\text{RX}}$ Transmisión
9	GND Masa

Conectores REMOTE 1 de la IFB-40

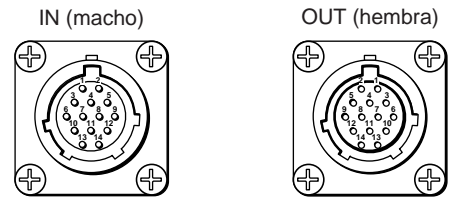

Pin No.	Señal	Nivel de señal
1	GND	Masa
2	Sincronización HD/C.	1 Vp-p \pm 3 dB
3	SIRCS	5 Vp-p \pm 1 dB
4	N.C.	Sin conexión
5	GND (SIRCS)	Masa
6	B/C	B: 0,7 Vp-p \pm 3 dB, 75-ohm C (NTSC): 0,286 Vp-p \pm 3 dB, 75-ohm C (PAL): 0,3 Vp-p \pm 3 dB, 75-ohm
7	GND (B.R)	Masa
8	GND (G)	Masa
9	G/Y	G: 0,7 Vp-p (sync-on-green: 1 Vp-p) \pm 3 dB, 75-ohm Y: 1 Vp-p \pm 3 dB, 75-ohm
10	RGB/Video	5V / 0V
11	video R/C.	R: 0,7 Vp-p \pm 3 dB, 75-ohm C. Video: 1 Vp-p \pm 3 dB, 75-ohm
12	C. Video/YC	5V / 0V
13	Audio	500 mVrms, impedancia de salida 1 kohm
14	Sincronización V.	1 Vp-p \pm 3 dB, 75-ohm

Índice alfabético

A, B

Ajuste

- supresión 21 (E)
- centrado 22 (E)
- imagen 19 (E)
- tamaño/posición de la imagen 20 (E)

Ajuste de fijación 28 (E)

Ajuste de supresión 21 (E)

Accesorios opcionales 42 (E)

Accesorios suministrados 42 (E)

Asas 8 (E)

Asignación de pines 43 (E)

C

Conexión

- mando a distancia al proyector 16 (E)
 - al proyector directamente 38 (E)
 - uso del conmutador de interfaz de señales 39 (E)
-

D, E, F

Desactivación de la imagen 18 (E)

Desactivación de la indicación de pantalla 18 (E)

G, H

Graduadores 7 (E)

I, J, K, L

Imagen dinámica 19 (E)

Índice 31 (E)

Instalación

- en el suelo 36 (E)
 - en el techo 37 (E)
 - diagramas 36 (E), 37 (E)
-

M

Mando a distancia

- posición y función de los controles 13 (E)
- notas 16 (E)

Menú

- AJUSTE, menú 31 (E)
 - AJUS ENTRAD, menú 28 (E)
 - CTRL IMAGEN, menú 26 (E)
 - Empleo 24 (E)
 - ENTRAD INFO, menú 34 (E)
 - OPCION, menú 35 (E)
 - OPCION MEM ENTRADA, menú 35 (E)
 - SELEC ENTRA, menú 25 (E)
-

N, O

Notas

- para funcionamiento del mando a distancia sin cable 16 (E)
 - con pilas 16 (E)
-

P, Q

Panel de control

- posición y función de los controles 9 (E)

Pantalla de calentamiento 17 (E)

Pantalla de inicialización 17 (E)

Pila

- instalación 16 (E)
- notas 16 (E)

Precauciones 4 (E)

Proyección de la imagen 17 (E)

R

Restablecimiento

- niveles predefinidos de fábrica de la imagen 19 (E)
 - tamaño/posición de los niveles iniciales 20, 21 (E)
-

S

Selección de señal de entrada 18 (E)

Sensibilidad de frecuencia 35 (E)

T

Transporte del proyector 8 (E)

U, V, W

Uso

- asas 8 (E)
-